



# LG

## Кассетный кондиционер воздуха

### **РУКОВОДСТВО ПО ЭКСПЛУАТАЦИИ**

LG



BE01

#### **ВНИМАНИЕ!**

Прочитайте, пожалуйста, настоящую инструкцию. В ней содержится необходимая информация о данном кондиционере. Инструкция поможет правильно установить и эксплуатировать кондиционер.

#### **ОСТОРОЖНО!**

Соблюдайте меры предосторожности для предотвращения травм, к которым может привести неправильная установка или эксплуатация кондиционера. Компания LG не несет ответственности за травмы, явившиеся результатом неправильной установки или эксплуатации кондиционера.

Перед установкой кондиционера необходимо получить разрешение у служб, ответственных за поставку электроэнергии. (EN 61000-3 Norm.)

# СОДЕРЖАНИЕ

## 1. Меры предосторожности

## 2. Руководство по эксплуатации

## 3. Уход за кондиционером

## 4. Общие вопросы

## **Н**еобходимо записать

Впишите номера модели и серии кондиционера:

**Модель#** \_\_\_\_\_

**Серия #** \_\_\_\_\_

Номера находятся на боковой стенке кондиционера.

**Имя поставщика** \_\_\_\_\_

**Дата покупки** \_\_\_\_\_

## **П**ожалуйста, прочтите инструкцию

В ней вы найдете полезную информацию о работе кондиционера и уходе за ним. Некоторые меры предосторожности позволят сэкономить время и деньги, а также продлить срок службы кондиционера.

В инструкции также содержится описание возможных неполадок и способы их устранения. Некоторые неполадки можно устранить самостоятельно, не обращаясь к специалистам.

## **!** ВНИМАНИЕ

- Ремонт и обслуживание кондиционера должен осуществлять специалист.
- Установку кондиционера также осуществляет специалист.
- Не позволяйте маленьким детям, а также немощным или больным людям самостоятельно пользоваться кондиционером.
- Не позволяйте детям играть с кондиционером.
- В тех случаях, когда кондиционер нуждается в замене шнура, необходимо обратиться в сервисные службы.
- Установка кондиционера производится квалифицированными специалистами в соответствии с национальными стандартами напряжения.



## Меры предосторожности

## Меры предосторожности

Для предотвращения травм и повреждения предметов имущества придерживайтесь инструкции.

⚠ Неправильная эксплуатация кондиционера может привести к травме или вреду, серьезность которых отмечена следующими символами:



### **ВНИМАНИЕ**

Данный символ указывает на опасность летального исхода или серьезных травм.



### **ОСТОРОЖНО**

Данный символ указывает на опасность получения серьезных травм или повреждения окружающих предметов.



### **Запрещается**



### **Только мак**

### Installation precautions



### **ВНИМАНИЕ**

■ Не устанавливайте, не разбирайте и не собирайте вновь прибор своими силами.

- Неправильная установка может привести к протечкам воды, поражению электричеством или возгоранию. Пожалуйста, обратитесь по вопросам установки к официальному дилеру фирмы или к специалисту. Полочка прибора, вызванная неправильной установкой, не покрывается гарантийным обслуживанием.
- Кондиционер необходимо установить в легкодоступном месте. Любые дополнительные затраты, связанные с необходимостью приобретения специального оборудования для получения доступа к кондиционеру при обслуживании, будут производиться за счет покупателя.



### **ВНИМАНИЕ**

Избегайте повреждений сетевого шнура, не используйте сетевой шнур, не предназначенный для этого прибора.

- Это может привести к поражению электричеством или возгоранию;
- При необходимости замены сетевого шнура пригласите представителя обслуживающего центра или другого квалифицированного специалиста.

Никогда не включайте и не выключайте прибор вставлением вилки в розетку или вытаскиванием ее из розетки.

- Это может привести к поражению электричеством или пожару вследствие перегрева.

Не прикасайтесь к прибору мокрыми руками

- Это может привести к поражению электричеством.

Не просовывайте посторонние предметы сквозь решетку воздухозаборника или решетку выходного отверстия.

- Так как лопасти вентилятора вращаются с большой скоростью, это может привести к повреждению прибора либо к травме.

Правильно подключите штепсельную вилку.

- Неправильное подключение штепсельной вилки к сети может привести к поражению электричеством или пожару, вызванному перегревом.

Не подвергайте себя длительному воздействию потоков холодного воздуха.

- Это может повредить Вашему здоровью.

⚠ При появлении признаков неполадок (например, запаха гари) остановите кондиционер, а затем выключите его.

- Дальнейшее использование неисправного кондиционера может привести к его поломке, возгоранию и т.д. В подобном случае обращайтесь в торговую организацию, в которой был приобретен кондиционер.

⚠ Запрещается самостоятельно производить ремонт или перемещение прибора.

- Неправильное выполнение этих операций может привести к пожару, поражению электричеством, травмам при падении прибора, протечкам воды и другим авариям. Обращайтесь в торговую организацию, в которой был приобретен кондиционер.

## ⚠ ОСТОРОЖНО ⚠

- При необходимости проведения ремонта или обслуживания кондиционера пригласите лицензированного специалиста.
- При установке кондиционера пригласите специалиста по установке.
- Не разрешайте детям и физически слабым людям пользоваться данным кондиционером без наблюдения.
- Присматривайте за детьми: они не должны играть с кондиционером.

## ⚠ ОСТОРОЖНО ⚠

⊘ Не применяйте для очистки кондиционера воду

- Вода может попасть внутрь и нарушить изоляцию, что, в свою очередь, может привести к поражению электричеством.

⊘ При одновременном использовании кондиционера и других тепловых устройств (например, плиты) обеспечьте хорошую вентиляцию,

- Иначе возможна нехватка кислорода.

ⓘ Перед чисткой кондиционера выключите его, а затем отключите автоматический прерыватель.

- Так как лопасти вентилятора вращаются с большой скоростью, чистка работающего кондиционера может привести к его повреждению либо к травме.

ⓘ Не подвергайте домашних животных и комнатные растения прямому воздействию потоков воздуха из кондиционера.

- Это может повредить животным и растениям.

⊘ Не опрыскивайте прибор инсектицидами и легковоспламеняющимися жидкостями.

- Это может привести к возгоранию либо к деформации корпуса.

⊘ Не оставляйте блок на поврежденной подставке.

- Иначе он может упасть и травмировать Вас.

⊘ Не размещайте печи и другие подобные устройства под прямым воздушным потоком из кондиционера.

- Это может ухудшить реакцию горения.

⊘ При длительном перерыве в использовании кондиционера отключите его от сети.

- Это может травмировать вас.

⊘ Не вставляйте на внутренний или внешний модули и ничего на них не кладите.

- Модуль может упасть и травмировать Вас.

⊘ Избегайте длительной эксплуатации кондиционера при высокой влажности воздуха (например, при открытых окнах или дверях).

- Когда кондиционер работает в режиме охлаждения и при высокой влажности воздуха в помещении (80% и выше), конденсирующаяся внутри прибора вода может протечь и испортить мебель.

ⓘ При установке и отсоединении панели не вставляйте на неустойчивую опору.

- Она может упасть, что может привести к травме.

⊘ Используйте прибор по назначению.

- Не применяйте кондиционер для сохранения точных приборов, пищи, животных, растений и произведений искусства. Это может привести ухудшить их состояние и т.п.

⊘ Если шнур сети питания поврежден, его следует заменить специальным шнуром от производителя или сервисной службы.

- Иначе это может привести к пожару или поражению электричеством.

ⓘ При замене воздушного фильтра не прикасайтесь к металлическим частям внутреннего модуля.

- Это может привести к травме.

⊘ Не вставляйте пальцы в отверстия вентилятора при работающем кондиционере.

- Это может привести к травме.

## Внутренний модуль, наружный модуль

### Внутренний модуль

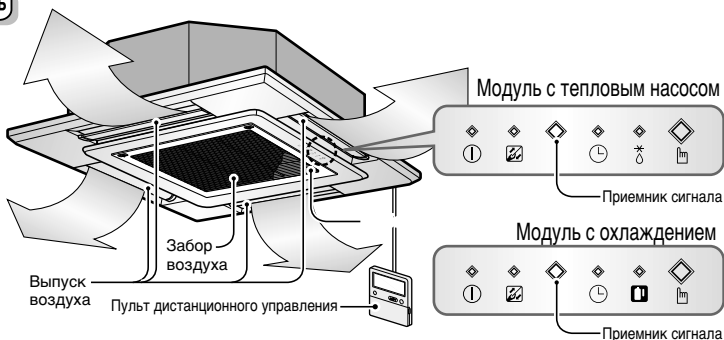

### Приемник сигнала

Принимает сигналы с пульта дистанционного управления.  
(Подтверждение приема: два коротких сигнала или один длинный.)

### Индикаторы работы

- ⓘ Вкл/Выкл : Светится во время работы кондиционера.
- 🗑️ Индикатор фильтра : Загорается через 2400 часов работы. (См. стр. 19)
- 🕒 Таймер : Светится во время работы таймера.
- ❄️ Размораживание : Светится в режиме размораживания или "горячего пуска" (только для модели с тепловым насосом).
- 🏠 Работа наружного модуля : Светится во время работы наружного модуля. (Только в охлаждающей модели)
- 📡 Принудительное включение : Этот режим применяется, когда пользоваться пультом дистанционного управления невозможно.

### Наружный модуль

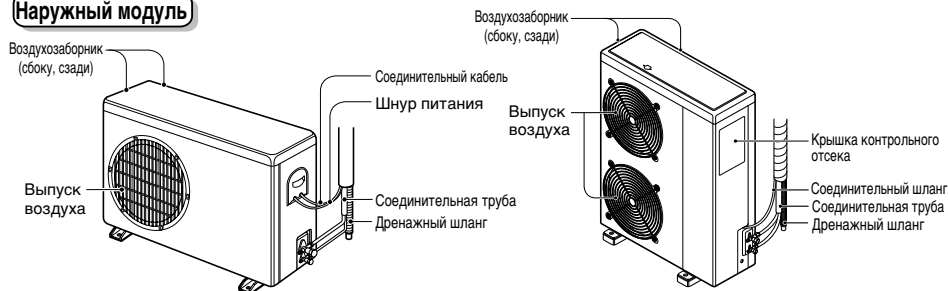

**Модель с обогревом:** Кассетный кондиционер воздуха для охлаждения и обогрева.  
**Охлаждающая модель :** Кассетный кондиционер воздуха для охлаждения.

## Назначение и функции пульта дистанционного управления

### Пульт дистанционного управления

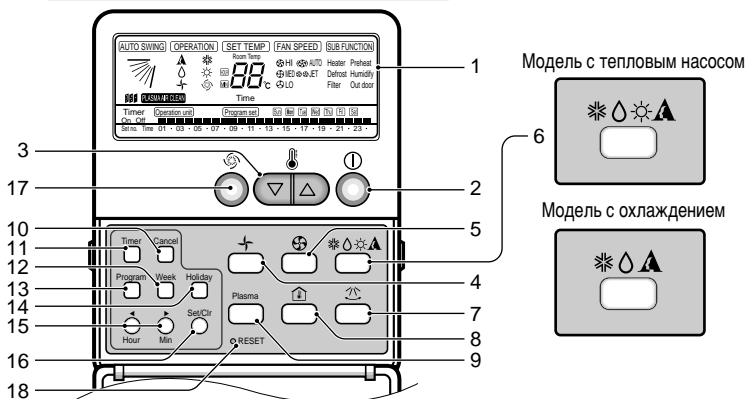

- 1** **Дисплей режима работы**  
Отображает состояние кондиционера.
- 2** **Кнопка включения/выключения**  
Кондиционер начинает работать при нажатии этой кнопки и прекращает работать при повторном нажатии.
- 3** **Кнопки установки температуры**  
Предназначены для установки в помещении желаемой температуры.
- 4** **Режим вентиляции**  
Этот режим обеспечивает циркуляцию воздуха без нагревания или охлаждения.
- 5** **Кнопка установки скорости вентилятора**  
Предназначена для установки скорости вращения вентилятора.
- 6** **Кнопка выбора режимов работы**  
Предназначена для выбора режима работы
  - Автоматический режим
  - Режим охлаждения
  - Режим понижения влажности
  - Режим обогрева (кроме охлаждающей модели)
- 7** **Кнопка автоматического управления воздушным потоком**  
Предназначена для включения режима автоматического управления воздушным потоком.
- 8** **Кнопка проверки Температуры воздуха в помещении**  
Предназначена для проверки температуры в комнате.
- 9** **Кнопка ионизационной очистки воздуха (не во всех моделях)**
- 10** **Кнопка отмены таймера**  
Используется для отмены программы таймера.
- 11** **Кнопка установки таймера**  
Предназначены для установки времени работы.
- 12** **Неделя**  
Используется для установки для недели.
- 13** **Кнопка программирования**  
Используется для установки недельного таймера.
- 14** **Кнопка (выходные)**  
Используется для определения выходных дней недели.
- 15** **Кнопка установки времени**  
Используется для установки дня недели и настройки функции недельного таймера.
- 16** **Кнопка установки и отмены**  
Используется для установки и сброса недельного таймера.
- 17** **Кнопка ускоренного охлаждения**  
Предназначена для выбора режима ускоренного охлаждения.
- 18** **Кнопка сброса**  
Используется для установки и сброса текущего времени.

\* Если пульт управления установлен рядом с источником тепла, а также если на него падает солнечный свет, температура на дисплее может не совпадать с истинной температурой в комнате.

## Беспроводной пульт дистанционного управления (не во всех моделях)

В стандартной поставке кондиционер укомплектован пультом дистанционного управления, присоединенным при помощи шнура. Однако за дополнительную плату доступен беспроводной пульт.

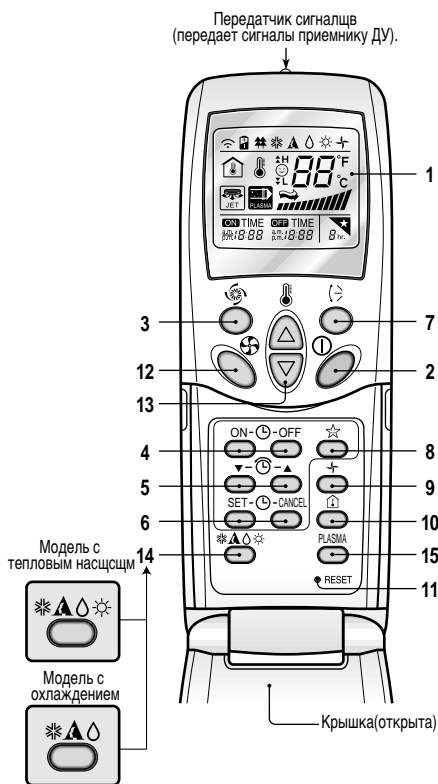

- 1 ИСПЛЕЙ ПУЛЬТА ДИСТАНЦИОННОГО УПРАВЛЕНИЯ**  
Отображает состояние кондиционера.
- 2 КНОПКА ВКЛЮЧЕНИЯ/ВЫКЛЮЧЕНИЯ**  
Кондиционер начинает работать при нажатии этой кнопки и прекращает работать при повторном нажатии.
- 3 УСКОРЕННОЕ ОХЛАЖДЕНИЕ**  
Предназначена для выбора режима ускоренного охлаждения.
- 4 КНОПКИ ТАЙМЕРА: ВКЛЮЧЕНИЕ (ON) И ВЫКЛЮЧЕНИЕ (OFF)**  
Используются для программирования времени включения и выключения.
- 5 КНОПКИ УСТАНОВКИ ВРЕМЕНИ**  
Используются для установки времени.
- 6 КНОПКИ УСТАНОВКИ И СБРОСА ТАЙМЕРА**  
Используются для установки таймера после установки желаемого времени, и для отключения таймера.
- 7 КНОПКА ВЕНТИЛЯЦИИ**  
Предназначена для включения режима автоматического управления воздушным потоком.
- 8 КНОПКА АВТОМАТИЧЕСКОГО ОТКЛЮЧЕНИЯ**  
Используется для установки режима автоматического отключения.
- 9 КНОПКА ВЕНТИЛЯЦИИ**  
Используется для вентиляции воздуха в комнате без охлаждения или обогрева (включает и выключает вентилятор внутреннего модуля).
- 10 КНОПКА ПОЛВЕОКИ ТЕМПЕРАТУРЫ ВОЗДУХА В ПОМЕЩЕНИИ**  
Предназначена для проверки температуры в комнате.
- 11 КНОПКА СБРОСА**  
Используется для установок времени или после смены элементов питания.
- 12 КНОПКА ВЫБОРА СКОРОСТИ ВРАЩЕНИЯ ВЕНТИЛЯТОРА ВНУТРЕННЕГО МОДУЛЯ**  
Используется для выбора одной из четырех скоростей – низкой, средней, высокой или переменной.
- 13 КНОПКИ УСТАНОВКИ ТЕМПЕРАТУРЫ ВОЗДУХА В КОМНАТЕ**  
Предназначены для установки желаемой температуры.
- 14 КНОПКА ВЫБОРА РЕЖИМА РАБОТЫ**  
Предназначена для выбора режима работы.
- 15 КНОПКА ИОНИЗИРУЮЩЕГО ВОЗДУХООЧИСТИТЕЛЯ (НЕ ДЛЯ ВСЕХ МОДЕЛЕЙ)**

## ОСТОРОЖНО

### Будьте осторожны при использовании пульта дистанционного управления

- Направляйте пульт в сторону фотоприемника пульта ДУ на кондиционере.
- Сигнал от пульта может быть прерван на расстоянии до 7 метров.
- Убедитесь, что между пультом и кондиционером нет препятствий.
- Не бросайте и не роняйте пульт дистанционного управления.
- Не кладите пульт в места попадания прямых солнечных лучей, близко от отопительных приборов или других источников тепла.
- В целях предотвращения сбоев в работе кондиционера защищайте фотоприемник пульта ДУ от яркого света занавесками. (сбой возможен, напр., при перепаде напряжения, при работе лампы дневного света и т.д.)

## Установка времени и дня недели

### 1 Нажмите кнопку "Hour".

При каждом нажатии кнопки число изменяется от 00 до 23.  
Вы можете установить текущий час.

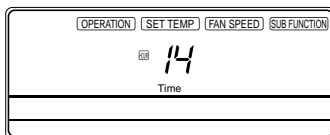

### 2 Нажмите кнопку "Min".

При каждом нажатии кнопки число изменяется от 00 до 59.  
Вы можете установить текущее значение минут.

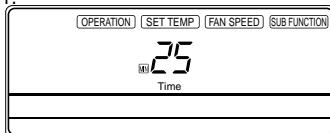

### 3 Нажмите кнопку "Week".

При каждом нажатии кнопки день недели изменяется от воскресенья до субботы.  
Вы можете установить текущий день недели.

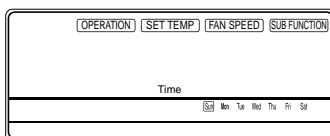

### 4 Нажмите кнопку "RESET".

Для сброса времени и дня недели нажмите кнопку Сброс.

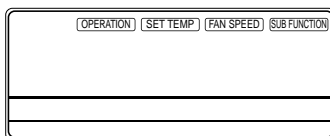



## Еженедельное программирование

- 1 Нажмите кнопку (Программа).  
Ниже приведено изображение на дисплее пульта ДУ. Затем " (Program set) ", "  " и (01) замигают.

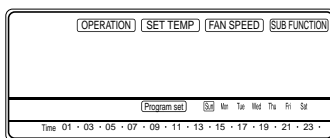
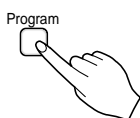

- 2 Нажмите кнопку "  ".  
Выберите понедельник.



- 3 Нажимайте кнопки установки времени пока не будет установлено требуемое время.  
После установки времени нажмите один или более раз кнопку SET/CLR.

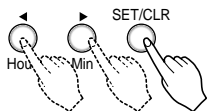

Например, если кондиционер включается с 6 до 8 и с 13 до 22, и выключен всё остальное время, на дисплее отображается следующее. (Черная заливка обозначает часы работы, белая – часы покоя.)

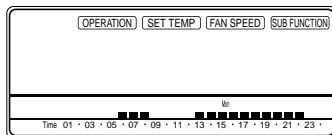

## Установка (выходных)

Если вторник – выходной день, задайте его как выходной.

- 1 Нажмите кнопку "Программа".

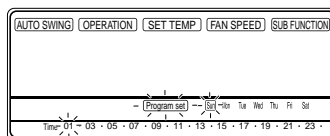

- 2 Нажмите кнопку "Неделя".  
Выберите вторник.

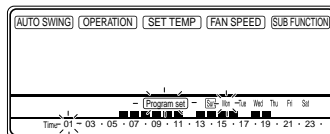

- 3 Нажмите кнопку "Выходной".

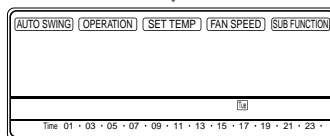

ДУ отобразит " Tue ".

Рамка вокруг означает "Выходной".

## Установка таймера (включение с задержкой или запрограммированное выключение)

Функция позволяет включать и выключать кондиционер через несколько часов.

- 1 Для включения/выключения таймера нажмите кнопку ON или OFF таймера соответственно.

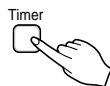

- 2 Нажимайте кнопки установки времени пока не будет установлено требуемое время.

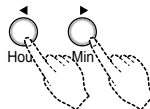

- 3 Для отмены программы таймера нажмите кнопку "Отмена".

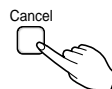

## Функция самодиагностики

В случае обнаружения проблем на пульте дистанционного управления будет мигать надпись "СН".

В такой ситуации свяжитесь с обслуживающей организацией.

## Режимы работы

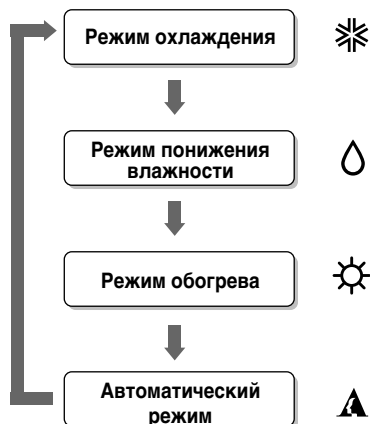

(Модель с тепловым насосом)



(Охлаждающая модель)

## Технические подробности

**1st** Кнопка включения/выключения

**2nd** Кнопка выбора режимов работы

**3rd** Кнопка установки температуры воздуха в комнате

**4th** Кнопка выбора скорости вращения вентилятора

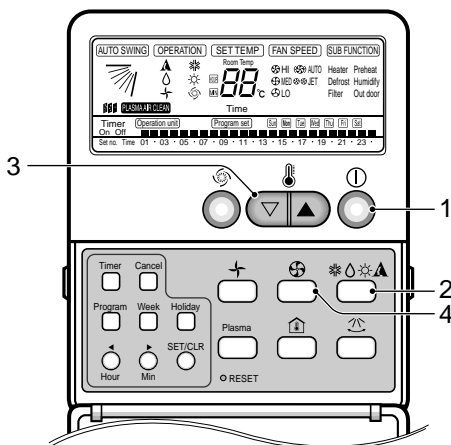

## Режим охлаждения

**1** Кнопка включения/выключения.

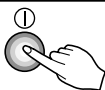

**2** Выберите режим охлаждения.  
Нажмите кнопку выбора режимов работы.  
При каждом нажатии кнопки устанавливается режим в порядке, указанном стрелками.

### МОДЕЛЬ С ТЕПЛЫМ НАСОСОМ



### МОДЕЛЬ С ОХЛАЖДЕНИЕМ

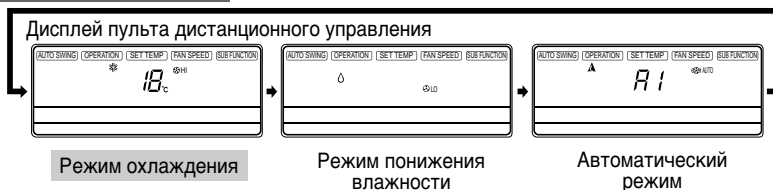

**3** Установите температуру, более низкую, чем температура воздуха в комнате.

• Можно установить температуру в диапазоне от 18°C до 30°C с шагом 1°C.

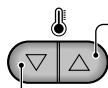
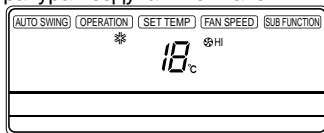

Увеличить температуру

Уменьшить температуру

**4** Выберите скорость вращения вентилятора.



- Используется для выбора одной из четырех скоростей – высокой, перуменной, низкой и средней.
- На дисплее отображается высокая скорость.
- При каждом нажатии кнопки скорость вращения вентилятора изменяется в соответствии с направлением стрелки.

## Режим понижения влажности

В этом режиме влажность понижается без охлаждения воздуха.

**1** Кнопка включения/выключения.

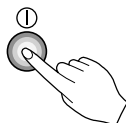

**2** Выберите режим понижения влажности.

Нажмите кнопку выбора режимов работы.

При каждом нажатии кнопки устанавливается режим в порядке, указанном стрелками.

### МОДЕЛЬ С ТЕПЛОТЫМ НАСОСОМ



Дисплей пульта дистанционного управления

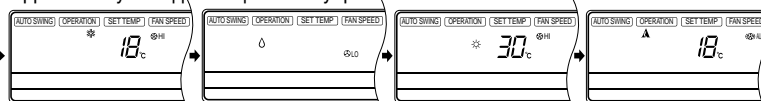

Режим охлаждения

Режим понижения  
влажности

Режим обогрева

Автоматический  
режим

### МОДЕЛЬ С ОХЛАЖДЕНИЕМ



Дисплей пульта дистанционного управления

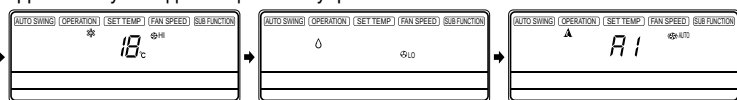

Режим охлаждения

Режим понижения  
влажности

Автоматический  
режим

**3** Во время операций понижения влажности.

- Автоматически устанавливается низкая скорость вращения вентилятора внутреннего модуля. Установить иную скорость невозможно, так как в данном режиме оптимальной является скорость, установленная автоматически.

## Режим обогрева (Только в моделях с тепловым насосом)

**1** Кнопка включения/выключения.

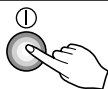

**2** Выберите режим обогрева.

Нажмите кнопку выбора режима работы.

При каждом нажатии кнопки устанавливается режим в порядке, указанном стрелками.



Дисплей пульта дистанционного управления

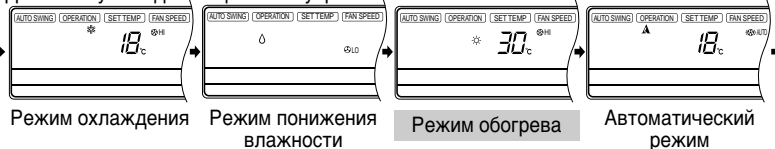

**3** Установите температуру, более высокую, чем температура воздуха в комнате.

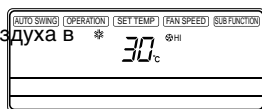

• Можно установить температуру в диапазоне от 16°C до 30°C с шагом в 1°C.

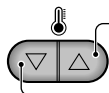

Увеличить температуру

Уменьшить температуру

**4** Выберите скорость вращения вентилятора.



Дисплей пульта дистанционного управления

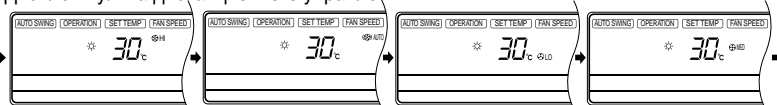

- Используется для выбора одной из четырех скоростей – высокой, перуменной, низкой и средней.
- На дисплее отображается высокая скорость.
- При каждом нажатии кнопки скорость вращения вентилятора изменяется в соответствии с направлением стрелки.

**5** В кондиционере предусмотрена система контроля, чтобы не пропускать холодный воздух при работе в режиме обогрева. При этом на пульте дистанционного управления отображается "Preheat".

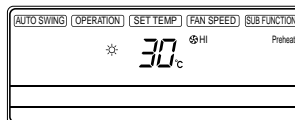

**6** Если температура на улице слишком низкая, кондиционер автоматически переходит в режим интенсивного обогрева, при этом на пульте дистанционного управления отображается "Defrost".

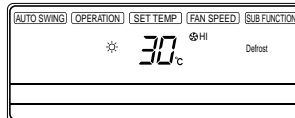

## Автоматический режим (Режим охлаждения)

**1** Нажмите кнопку включения/выключения.

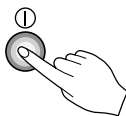

**2** Нажмите кнопку выбора режима работы для выбора **автоматического режима**.  
При каждом нажатии этой кнопки режим работы изменяется в соответствии с направлением стрелками.

### Охлаждающая модель

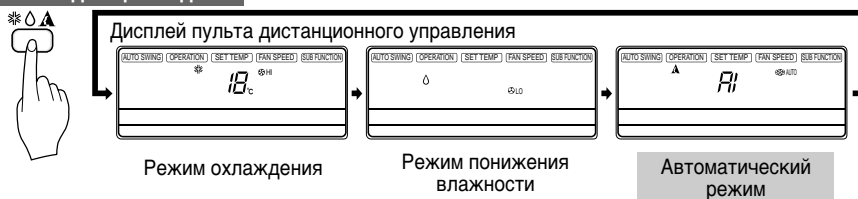

**3** Температура и скорость вращения вентилятора устанавливаются автоматически в соответствии с температурой воздуха в помещении. Если температуру требуется изменить, закройте крышку пульта дистанционного холоднее (или, наоборот, жарче), тем большее количество раз нужно нажать на кнопку (не более двух раз). Установленная температура воздуха изменится.

Можно установить температуру в диапазоне от уровня -2 до уровня 2 с шагом в 1 уровень.

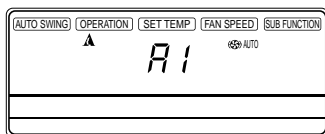

(Индикатор переключается в первоначальное состояние автоматического режима через 5 секунд.)

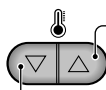
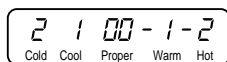

Увеличить температуру

Уменьшить температуру

### В автоматическом режиме:

- Изменить скорость вращения вентилятора внутреннего модуля невозможно. В данном режиме оптимальная скорость устанавливается автоматически.
- Если работа кондиционера вас не устраивает, переключите его в другой режим. Автоматическое переключение кондиционера из режима охлаждения в режим обогрева и обратно не предусмотрено, такое переключение следует выполнять вручную.
- Нажатие на кнопку переменных колебаний в автоматическом режиме приводит к тому, что горизонтальные жалюзи начинают автоматически поворачиваться вверх/вниз. Если вы хотите отключить режим колебаний, нажмите на эту кнопку еще раз.

## Автоматический режим (В моделях с обогревом)

**1** Нажмите кнопку включения/выключения.



**2** Нажмите кнопку выбора режима работы для выбора **автоматического режима**. При каждом нажатии этой кнопки режим работы изменяется в соответствии с направлением стрелками.

### МОДЕЛЬ С ОБОГРЕВОМ

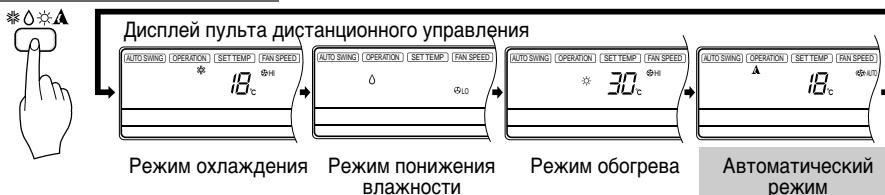

**3** Заданную температуру можно изменить при помощи кнопки установки температуры.

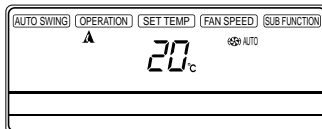

• Можно установить температуру в диапазоне от 18°C до 30°C с шагом в 1°C.

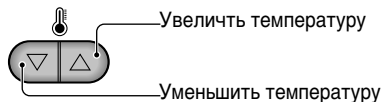

### В автоматическом режиме:

- Вы можете изменять скорость вращения вентилятора внутреннего модуля.
- Если вы зададите автоматический режим, система будет автоматически переключаться из режима охлаждения в режим обогрева.



## Режим работы вентилятора

**1** Нажмите кнопку включения/выключения.



**2** Нажмите кнопку режиме вентиляции.

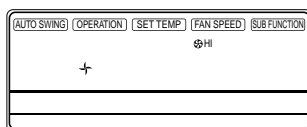

**3** При каждом нажатии кнопки выбора скорости вентилятора устанавливается одна из величин скорости – в порядке, указанном стрелками.

• Скорость вентилятора высокая.

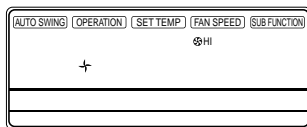

• Скорость вентилятора средняя.

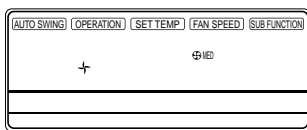

• Скорость вентилятора низкая.

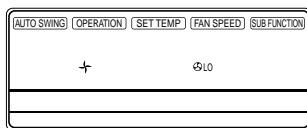
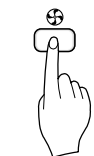

## Режим ускоренного охлаждения

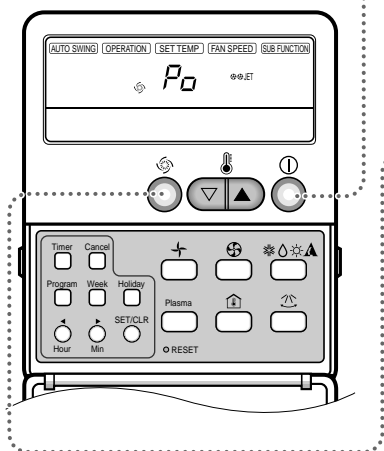

- 1** Нажмите кнопку включения/выключения. Кондиционер ответит звуковым сигналом.



- 2** Нажмите кнопку **ускоренного охлаждения**, и кондиционер будет работать в охлаждающем режиме со сверхвысокой скоростью вращения вентилятора. Кондиционер ответит звуковым сигналом.



- 3** Чтобы отменить режим **ускоренного охлаждения**, нажмите еще раз кнопку ускоренного охлаждения, кнопку установки температуры воздуха, после чего кондиционер перейдет в режим охлаждения с высокой скоростью вращения вентилятора.



### ПРИМЕЧАНИЕ:

- ❑ В режиме ускоренного охлаждения из кондиционера идет сильный поток холодного воздуха – до установления в комнате температуры 18°C. Этот режим используется в основном летом для быстрого охлаждения воздуха в помещении. В режиме обогрева и в автоматическом режиме включение ускоренного охлаждения не предусмотрено.
- ❑ Чтобы перейти из режима ускоренного охлаждения в нормальный охлаждающий режим, нажмите или кнопку выбора режима работы, или еще раз кнопку ускоренного охлаждения.

## Режим автоматического управления воздушным потоком

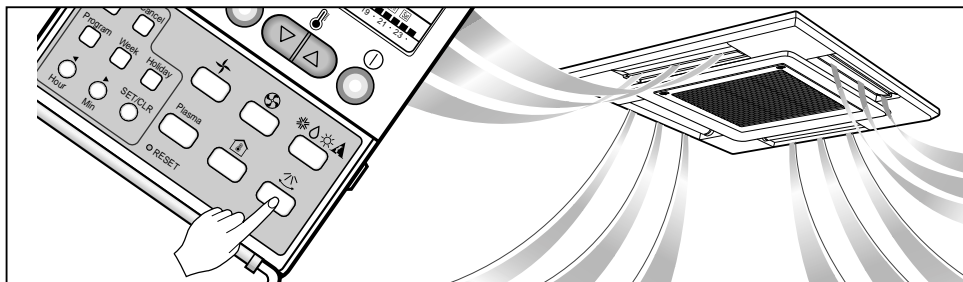

**1** Нажмите кнопку включения/выключения. (Подтвердив выдачу команды)



**2** Нажмите кнопку автоматического управления воздушным потоком, и горизонтальные жалюзи начнут автоматически поворачиваться вверх и вниз.



**3** Для отключения системы нажмите на эту же кнопку еще раз.



## Режим защиты от детей

Функция не позволяет детям использовать кондиционер.

### Технические подробности

**1** Установка режима защиты от детей

Одновременно нажмите кнопки установки таймера и установки минут и удерживайте их нажатыми три секунды. После этого кондиционер перейдет в режим защиты от детей и отобразит на дисплее "CL". Теперь при нажатии любой кнопки пульт управления не будет выполнять команды, а на дисплее примерно на три секунды отобразится знак "CL". Однако функция комнатной температуры будет действовать несмотря на установленную защиту от детей.

**2** Для отмены режима защиты от детей

Одновременно нажмите кнопки установки таймера и установки минут и удерживайте их нажатыми три секунды. После этого режим защиты от детей будет отменен, а на дисплее отобразится текущий режим.

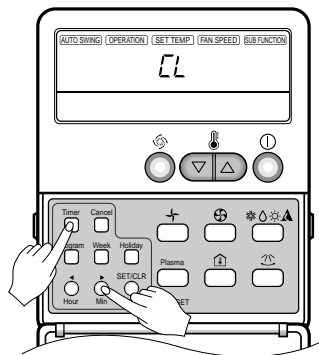

### Полезная информация

Скорость вентилятора и охлаждающая способность. Охлаждающая способность, указанная в спецификации, рассчитана при высокой скорости вращения вентилятора. При средней или низкой скорости вращения вентилятора охлаждающая способность будет ниже.

Для быстрого охлаждения комнаты устанавливайте высокую скорость вентилятора.



## ПРИНУДИТЕЛЬНЫЙ ЕРЖИМ

Этот режим применяется, когда пользоваться пультом дистанционного управления невозможно. Нажмите клавишу принудительного запуска и удерживайте не менее 2 сук. Чтобы отменить этот режим, нажмите эту кнопку еще раз. В случае возобновления птеания после его сбоя в режиме принудительного режима, кондиционер переустанавливается в следующий режим: Во время принудительного режима кондиционер продолжает работать в изначально заданном режиме.

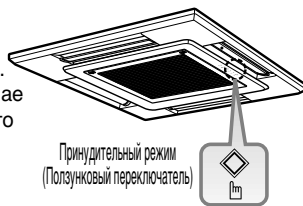

	Модель с охлаждением	Модель с обогревом	
		Комн. темп. $\geq$ заданная темп. $-2^{\circ}\text{C}$	Комн. темп. $<$ заданная темп. $-2^{\circ}\text{C}$
Режим работы	Режим охлаждения	Режим охлаждения	Режим обогрева
Скорость вентилятора	Высокая	Установлена	Установлена
Устанавливаемая температура	$22^{\circ}\text{C}$	Установлена	Установлена

## Автоматический перезапуск

Автоматический перезапуск – это режим, позволяющий при возобновлении питания после его сбоя восстановить установленные ранее режимы работы.

### При загорании индикатора фильтра

- 1 Загорелся индикатор (светодиод) фильтра.
- 2 Если загорелся индикатор фильтра, следует очистить фильтр.
- 3 После очистки фильтра одновременно нажмите кнопку таймера и ◀ на пульте ДУ и удерживайте их нажатыми 3 секунды. После этого индикатор фильтра погаснет.

## Режим ионизирующей очистки (не во всех моделях)

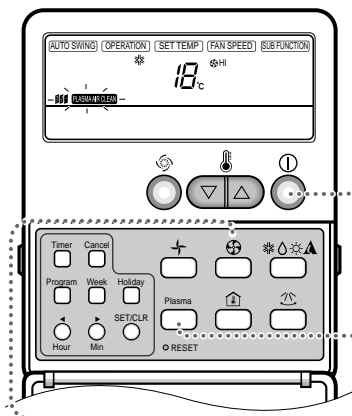

- 1 Нажмите кнопку включения/выключения. Кондиционер ответит звуковым сигналом.
  - 2 Откройте крышку пульта ДУ. Нажмите кнопку ионизационной очистки воздуха. Операция начинается при нажатии кнопки и прекращается при ее повторном нажатии.
  - 3 Закрыв крышку ДУ, установите скорость вентиляции. Можно выбрать одну из четырех скоростей – низкую, среднюю, высокую или переменную. При каждом нажатии кнопки скорость вращения вентилятора изменяется в соответствии с направлением стрелки.
- \* Ионизационная очистка воздуха (PLASMA) вместе с охлаждением, обогревом или любым другим режимом.

## Внутренний модуль

### Решетка, корпус и пульт дистанционного управления

- Выключайте кондиционер перед очисткой. Для очистки применяйте сухую мягкую тряпку. Не используйте средства, содержащие соединения хлора и абразивные вещества.

#### ПРИМЕЧАНИЕ:

Перед очисткой внутреннего блока отсоедините шнур питания.

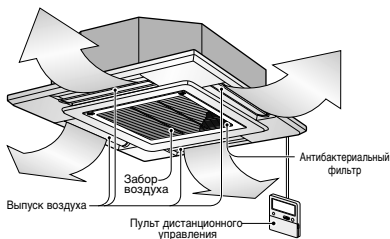

### Воздушные фильтры

Воздушные фильтры за передней решеткой следует проверять и чистить каждые 2 недели, а при необходимости и чаще.

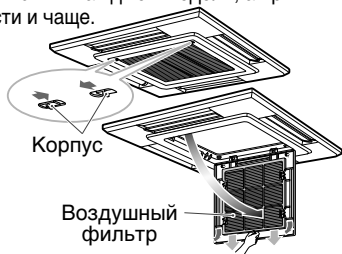

#### ■ Никогда не используйте:

- Воду температуры более 40°C. Это может вызвать деформацию и/или изменение цвета.
- Летучие вещества. Они могут повредить кондиционера.



- 1 Удалите воздушные фильтры.
  - Чтобы вынуть воздушный фильтр, возьмитесь за край фильтра и аккуратно потяните за него вперед.

### ⚠ ОСТОРОЖНО

При замене воздушного фильтра не прикасайтесь к металлическим частям внутреннего модуля.

Это может привести к травме.

- 2 Очистите фильтр с помощью пылесоса или теплой мыльной воды.
  - Если фильтр сильно загрязнен, используйте раствор нейтрального моющего средства в теплой воде.
  - При использовании горячей воды (более 45°C) фильтр может деформироваться.
- 3 После промывки водой дайте фильтру полностью высохнуть в тени.
  - Не подвергайте себя длительному воздействию потоков холодного воздуха.
- 4 Установите фильтр на место.

## Наружный модуль

Необходимо регулярно проверять состояние нагревающей спирали и вентиляционных панелей наружного модуля. Если они забиты грязью или копотью, необходимо пригласить специалиста для их очистки.

#### ПРИМЕЧАНИЕ:

Загрязненная спираль вызовет снижение эффективности кондиционера и увеличение эксплуатационных затрат.

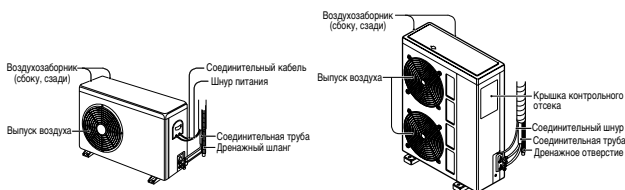

## Фильтр тонкой очистки

ИОНИЗИРУЮЩИЙ Фильтр, расположенный за воздушными фильтрами, нужно проверять и очищать один раз в 3 месяца, а при необходимости чаще.

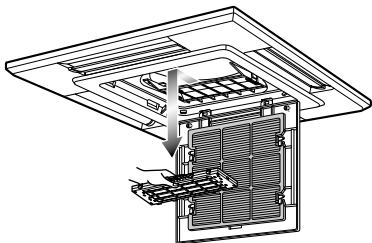

- 1 После того, как воздушные фильтры вынуты, слегка нажмите на ИОНИЗИРУЮЩИЙ фильтр для его удаления.
- 2 Опустите ИОНИЗИРУЮЩИЙ фильтр в воду с нейтральным моющим средством на 20–30 минут.
- 3 Просушите ИОНИЗИРУЮЩИЙ фильтр в тени в течение одного дня (убедитесь, что на нем не осталось влаги).
- 4 Проверьте состояние электрических проводов.
- 5 Вставьте ИОНИЗИРУЮЩИЙ фильтр на место.



Не касайтесь ИОНИЗИРУЮЩЕГО фильтра в течение 10 секунд после снятия решетки воздухозаборника, поскольку это может вызвать поражение электричеством.

## Замена фильтра тонкой очистки

• Рекомендуемая длительность использования: примерно 2 года.

- 1 Откройте переднюю панель и извлеките воздушные фильтры.

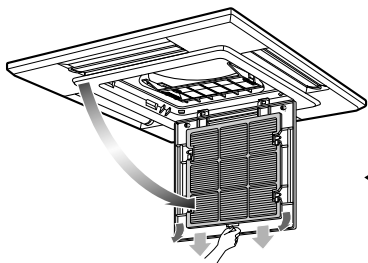

- 2 Извлеките воздушные фильтры тонкой очистки.
- 3 Установите новые воздушные фильтры тонкой очистки.

- 4 Установите воздушные фильтры обратно и закройте переднюю панель.

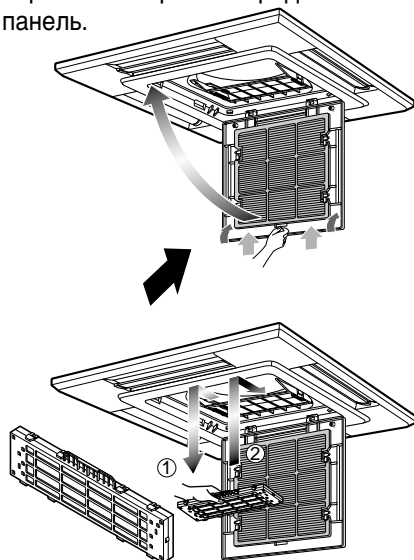

## Перед длительным простоем кондиционера

Когда кондиционеру предстоит длительный простой.

- 1 На время от 2 до 3 часов установите следующий режим работы кондиционера:
  - Режим работы: Режим работы вентилятора (см. стр. 17)
  - Это просушит внутренние части кондиционера.
- 2 Разомкните автоматический прерыватель.



**ОСТОРОЖНО**

В случае длительного простоя отключайте прибор от сети.

Иначе скопившаяся пыль может стать причиной пожара.

При введении в эксплуатацию после длительного простоя.

- 1 Очистите воздушный фильтр и установите его во внутренний модуль.  
(Об очистке фильтра см. стр. 21)
- 2 Проверьте, не перекрыты ли входные или выходные отверстия воздушной системы внутреннего или внешнего модулей.
- 3 Проверьте правильность заземления. Его можно подключить к внутреннему модулю.

### Полезная информация

Воздушные фильтры и ваши счета за электричество.  
Забитые воздушные фильтры приводят к падению охлаждающей способности кондиционера и потере до 60% процентов энергии, потребляемой кондиционером.

## Полезные советы

⊘ Не переохлаждайте помещение.

Это вредно для здоровья и приводит к перасходу электроэнергии.

ⓘ Плотно закрывайте окна и двери.

Как можно реже открывайте окна и двери – это позволит сохранить холодный воздух внутри помещения.

ⓘ Задерживайте занавески или жалюзи на окнах в помещении.

Не допускайте проникновения прямого солнечного света в помещение с работающим кондиционером.

ⓘ Регулярно прочищайте воздушные фильтры.

Засорение воздушных фильтров приводит к ослаблению потока воздуха и ухудшению охлаждающих и осушающих характеристик кондиционера. Прочищайте фильтры не реже одного раза в две недели.

ⓘ Поддерживайте равномерную температуру воздуха в комнате.

Отрегулируйте положение горизонтальных и вертикальных жалюзи так, чтобы температура воздуха во всей комнате была одинаковой.

ⓘ Не забывайте проветривать помещение.

Хотя работа кондиционера требует закрытых окон, следует иногда открывать их и проветривать помещение.

### Советы по устранению неполадок. Сохраните время и деньги!

Прежде чем обратиться в службу ремонта или обслуживания, внимательно ознакомьтесь с таблицей ниже. Если неполадка окажется неустранимой, свяжитесь с продавцом кондиционера или с центром обслуживания.

Корпус	Объяснение	См. стр.
Кондиционер не работает.	• Не ошиблись ли Вы при установке таймера?	10
	• Не отключился ли автоэлектрический прерыватель и целы ли предохранители?	–
В помещении появился странный запах.	• Проверьте, не исходит ли он от влажных стен, ковра, мебели или одежды.	–
Из кондиционера происходит утечка конденсата.	• Конденсация происходит при охлаждении в кондиционере влажного воздуха помещения.	–
При повторном включении кондиционер включается примерно через 3 минуты.	• Срабатывает защитный механизм. • Через три минуты кондиционер заработает.	–
Недостаточная скорость охлаждения (нагрева) помещения.	• Не засорился ли воздушный фильтр? Смотрите инструкции по чистке воздушных фильтров.	–
	• Возможно, в момент включения кондиционера температура воздуха в помещении была слишком высокой. Для охлаждения потребуется дополнительное время.	21
	• Правильно ли задана желаемая температура?	12, 14
Кондиционер производит сильный шум.	• Не загорожены ли входные или выходные отверстия воздушной системы внутреннего модуля?	–
	• Шум, похожий на звуки текущей воды. –Его производит фреон, циркулирующий в кондиционере. • Своеобразное шипение, похожее на выпуск сжатого воздуха в атмосферу. –Это работают осушающие системы кондиционера.	–
Из кондиционера доносится треск.	• Звук происходит от расширения/сжатия лицевой панели при перепадах температуры.	–
Загорелся индикатор (светодиод) фильтра.	• После очистки фильтра одновременно нажмите кнопку таймера и ◀ на пульте ДУ и удерживайте их нажатыми 3 секунды.	–
Дисплей пульта дистанционного управления показывает очень бледно или не показывает вообще ничего.	• Не иссякли ли батарейки?	–
	• Правильно ли вставлены батарейки: соответствуют ли (+) и (–)?	–









**LG Electronics Inc.**