

СОДЕРЖАНИЕ

◆ Подготовка	
■ Меры предосторожности	3
■ Названия составляющих частей кондиционера	8
■ Кнопки и дисплей пульта дистанционного управления	10
■ Установка батарей пульта дистанционного управления	10
■ Начало работы	11
◆ РЕЖИМЫ РАБОТЫ	
■ Выбор автоматического режима	12
■ Выбор режима охлаждения	13
■ Выбор режима обогрева	14
■ Выбор режима осушения	15
■ Выбор режима вентилирования	16
■ Выбор функции Turbo	16
■ Выбор функции энергосбережения	17
■ Выбор режима good'sleep	18
■ Настройка направления воздушного потока	20
■ Выбор функции автоочистки	21
■ Установка режима включения кондиционера	22
■ Установка режима выключения кондиционера	23
■ Работа кондиционера без пульта дистанционного управления	24
■ Выбор режима mpi zone	24
◆ РЕКОМЕНДАЦИИ ПО ЭКСПЛУАТАЦИИ	
■ Чистка воздушного фильтра кондиционера	25
■ Чистка Фильтра Био и Деодорирования (Выборочно)	26
■ Диапазон температуры и влажности	27
■ Рекомендации в процессе работы	27
■ Устранение часто возникающих проблем	28
■ Установка и обслуживание	29

Зарегистрируйте Ваш кондиционер на интернет-сайте www.samsung.com/global/register

Меры предосторожности

Настоящие меры предосторожности предназначены для обеспечения безопасности пользователя и предотвращения повреждения имущества.

Внимательно ознакомьтесь с нижеследующим и эксплуатируйте кондиционер надлежащим образом.

► Храните настоящее руководство пользователя вместе с руководством по установке в доступном месте, чтобы обращаться к нему в случае необходимости.



ВНИМАНИЕ

• Данный знак указывает на опасность серьезной травмы или летального исхода.



ПРЕДУПРЕЖДЕНИЕ

• Данный знак указывает на опасность серьезной травмы или нанесения вреда окружающей среде в случае неправильной эксплуатации.

В ПРОЦЕССЕ УСТАНОВКИ

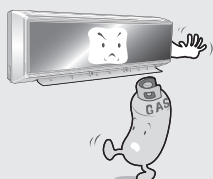

► Не устанавливайте кондиционер в местах с утечкой воспламеняющегося газа.



► В случае проникновения в кондиционер воды свяжитесь с сервисным центром.



► Не устанавливайте внешний блок в местах возможного падения блока, например, высоко на наружной стене или снаружи на террасе.

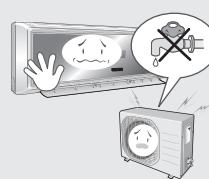

► Не подсоединяйте заземляющий провод к газовой трубе, водопроводу или телефонному проводу.

► При первой установке или переустановке кондиционера данные установочные работы должна выполнять фирма, имеющая соответствующее разрешение, или квалифицированное лицо.

Об Источнике Питания



► Не тяните за электропровод и не прикасайтесь влажными руками к разъему электропитания.



► Для предотвращения выхода из строя кондиционера не перекручивайте и не сгибайте сильно электропровод.



► Используйте для кондиционера отдельный переключатель и прерыватель цепи.



► Используйте источник питания с отдельной проводкой, предназначенный только для кондиционера.



► Используйте предохранитель номинальной силы тока.



► В случае повреждения сетевого шнура, для предотвращения возникновения возможной опасности, замените поврежденный шнур с помощью услуг производителя или квалифицированного специалиста.

ВНИМАНИЕ

В ПРОЦЕССЕ ЭКСПЛУАТАЦИИ



- ▶ Не предпринимайте самостоятельных попыток ремонта, перемещения, модификации или переустановки кондиционера. Для установки кондиционера воспользуйтесь услугами специализированной компании с целью предотвращения опасности электрошока или возгорания.

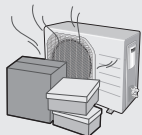

- ▶ Запрещается размещать перед блоком загромождающие предметы. Убедитесь, что блок постоянно проветривается надлежащим образом: Не кладите сверху на блок одежду или другие предметы.



- ▶ Не вставляйте предметы между лопастями воздуховыпускного отверстия, это может стать причиной повреждений внутреннего вентилятора или привести к травме. Не подпускайте детей близко к кондиционеру.

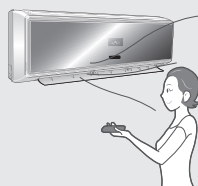

- ▶ При использовании беспроводного пульта дистанционного управления расстояние до кондиционера не должно превышать 7 метров. (Если возможно)

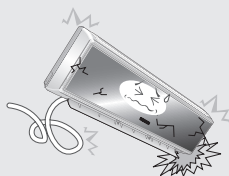

- ▶ Производитель не несет ответственность за повреждения, полученные вследствие модификации кондиционера или неправильного электро- или гидравлического соединения.

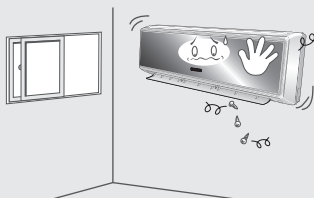

- ▶ Неознакомление с инструкциями по установке или эксплуатации кондиционера без соблюдения пунктов, указанных в таблице «Эксплуатационные ограничения» в руководстве по установке, влечет за собой незамедлительное аннулирование действия гарантии на кондиционер.

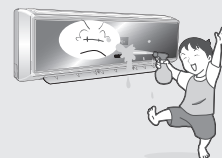

- ▶ Избегайте попадания какой-либо жидкости во внутреннюю часть блока. В противном случае, извлеките розетку из гнезда или отключите главный переключатель кондиционера, а затем свяжитесь с уполномоченным сервисным центром.

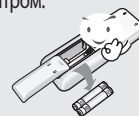

- ▶ Извлеките из дистанционного пульта батареи, если он не будет использоваться в течение долгого времени. (Если возможно)

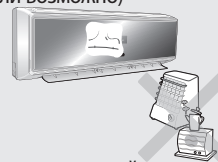

- ▶ Не подсоединяйте электрообогреватель к кондиционеру.



- ▶ Установите кондиционер в месте, недоступном для детей.



ВНИМАНИЕ

ИзЪятие Блока из Эксплуатации

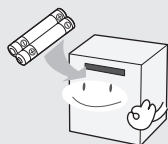

- ▶ Перед изъятием кондиционера из эксплуатации откройте отсек для батарей и извлеките батареи для их последующего использования.



- ▶ В случае необходимости изъятия блока из процесса эксплуатации, обратитесь за консультацией к официальному дилеру. При неправильном отсоединении труб существует опасность выброса хладагента и, как следствие, получение травмы от контакта хладагента с кожей.



- ▶ Вторично используйте или утилизируйте упаковочные материалы кондиционера без нанесения вреда окружающей среде.



ПРЕДУПРЕЖДЕНИЕ

В ПРОЦЕССЕ УСТАНОВКИ

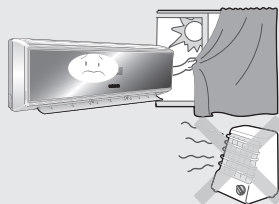

- ▶ Установите кондиционер, избегая воздействия на него прямых солнечных лучей, обогревательных приборов и, особенно, воды.

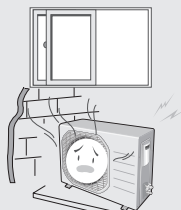

- ▶ Установите внешний блок таким образом, чтобы обеспечить надлежащий выброс воздуха наружу. Избегайте мест, где шум от работы кондиционера может причинить беспокойство соседям.

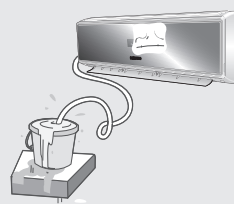

- ▶ Установите сливной шланг таким образом, чтобы обеспечить надлежащим образом безопасный сток воды.



ПРЕДУПРЕЖДЕНИЕ

Об Источнике Питания



- ▶ Если Вы не используете кондиционер в течение долгого времени, отключите прерыватель цепи в целях экономии электроэнергии.



- ▶ Ремонт кондиционера должен осуществляться производителем или в сервисном центре.



- ▶ В случае возникновения странного звука, появления запаха или дыма из кондиционера, отключите питание кондиционера и обратитесь в сервисный центр.

В ПРОЦЕССЕ ЭКСПЛУАТАЦИИ

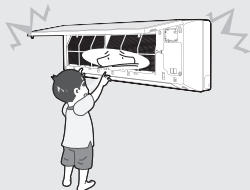

- ▶ Не открывайте переднюю решетку в процессе работы кондиционера.

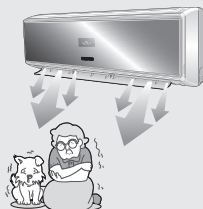

- ▶ Не используйте кондиционер в закрытом помещении в течение длительного времени или в месте, где находится маленький ребенок или человек в преклонном возрасте.

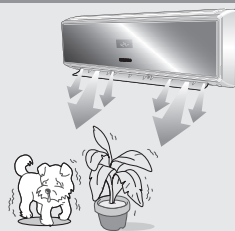

- ▶ Избегайте прямого воздействия холодного или горячего воздуха на человека, домашнее животное или растение в течение длительного времени.



- ▶ Не вставляйте сверху на кондиционер и не кладите на него тяжелые предметы.



- ▶ Избегайте попадания воды внутрь кондиционера.



- ▶ Не пейте воду, выходящую из кондиционера.



ПРЕДУПРЕЖДЕНИЕ

В ПРОЦЕССЕ ЭКСПЛУАТАЦИИ



- ▶ Не прикасайтесь к трубам, подсоединенным к кондиционеру.



- ▶ Не используйте кондиционер не по назначению, в частности, для охлаждения механизмов, пищевых продуктов, домашних животных и косметических средств.



- ▶ Не подвергайте кондиционер излишнему ударному воздействию.

ПРОЧЕЕ

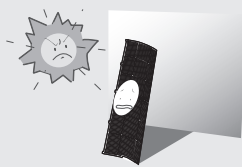

- ▶ Убедитесь, что воздушный фильтр не подвержен воздействию прямых солнечных лучей.



- ▶ Перед чисткой кондиционера обязательно отключите питание кондиционера и остановите работу вентилятора.



- ▶ Выполняйте чистку воздушного фильтра каждые 2 недели.



- ▶ Обязательно извлеките воздушный фильтр.



- ▶ Данный электроприбор не предназначен для использования маленькими детьми или людьми со слабым здоровьем без присмотра взрослых: Маленькие дети должны быть под присмотром, чтобы обеспечить безопасность от опасных игр с данным электроприбором.



- ▶ Запрещается чистить кондиционер водой, прыская из распылителя, а также использовать при чистке бензин, разбавитель или спиртосодержащие вещества.

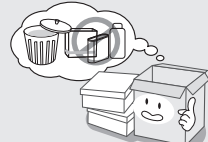

- ▶ Выбросите упаковочные материалы в соответствии с местными требованиями.



- ▶ С целью обеспечения безопасности максимальный ток измеряется в соответствии со стандартом IEC, а с целью рационального использования энергии ток измеряется в соответствии со стандартом ISO.

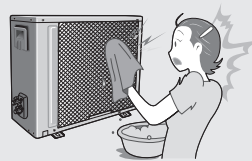

- ▶ Проявляйте осторожность во время чистки кондиционера, особенно, острой поверхности теплообменника.

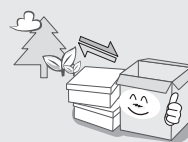

- ▶ Все упаковочные материалы для нового кондиционера могут быть утилизированы и не наносят вреда окружающей среде.

Названия составляющих частей кондиционера

В зависимости от модели кондиционера дизайн и форма могут изменяться.

Внутренний блок

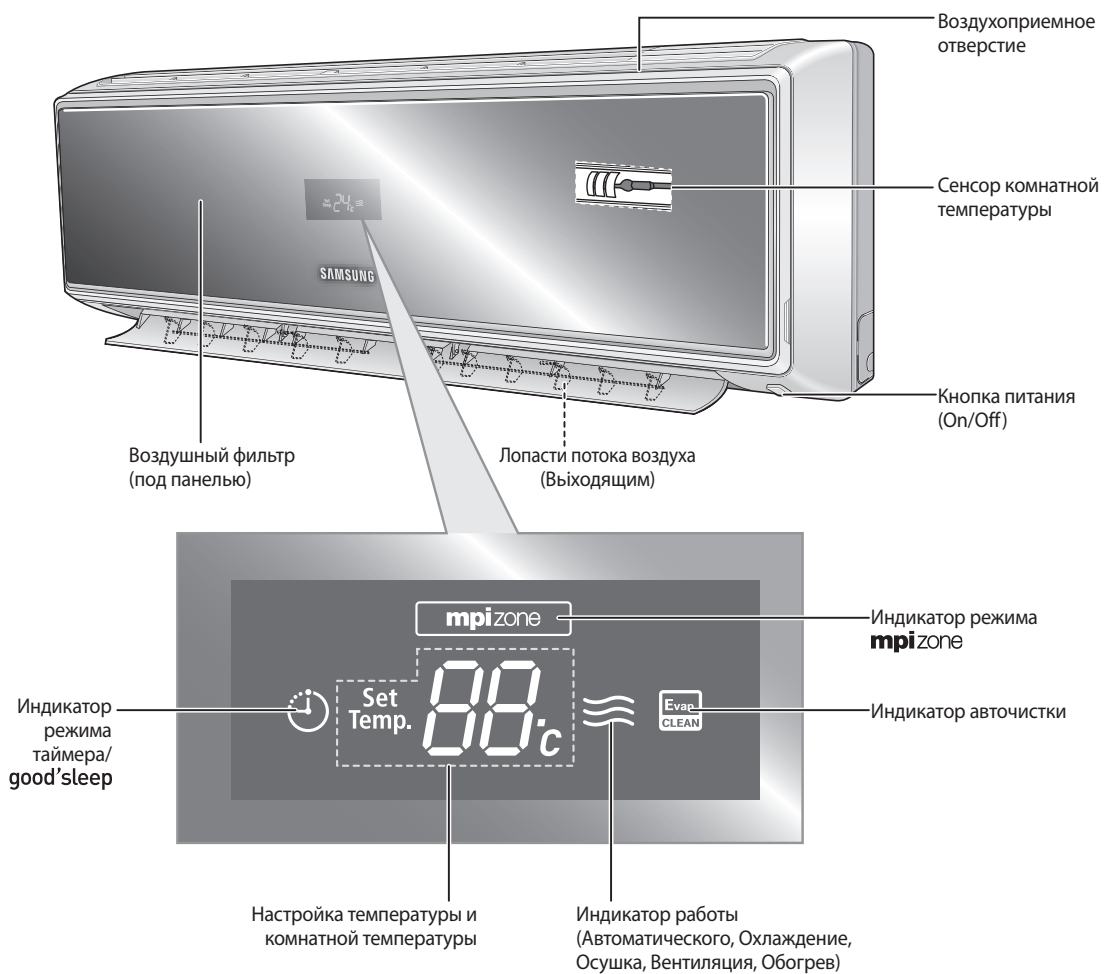

Серия AQ**VWC



Серия AQ**VBC
Серия AQ**VSC

Внешний блок

Серия AQ09V**

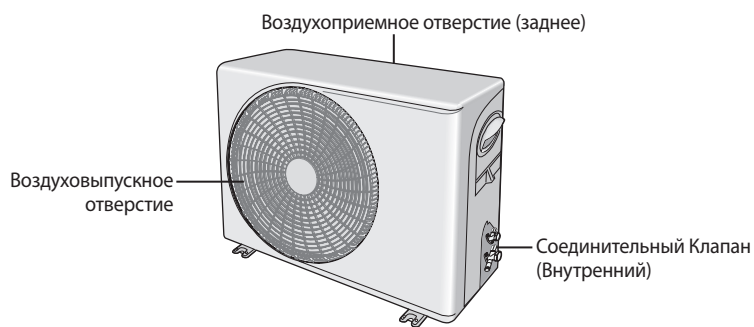

Внешний блок

Серия AQ12V**

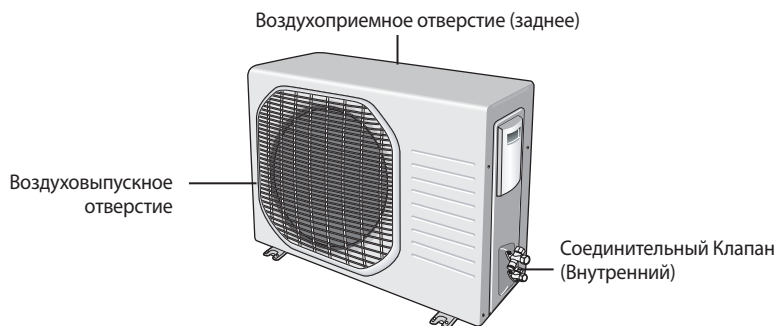

Внешний блок

Серия AQ18/24V**

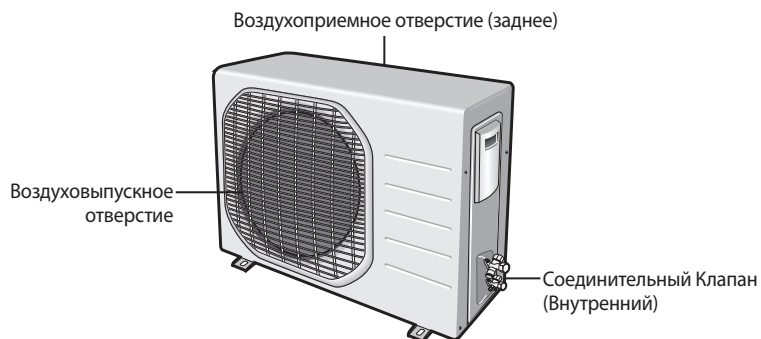

Кнопки и дисплей пульта дистанционного управления



Замечания Кнопка *i* цифрового On/Off
Если Вы хотите включить или выключить дисплей внутреннего блока в процессе работы кондиционера, нажмите на кнопку *i* на пульте дистанционного управления.

Установка батарей пульта дистанционного управления

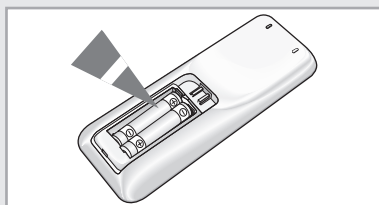
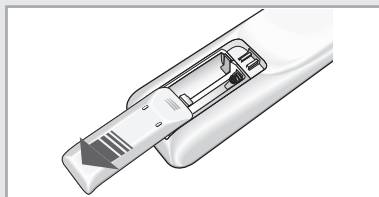

Вы обязаны установить или заменить батареи в следующих случаях:

- ◆ Вы приобрели кондиционер воздуха
- ◆ Пульт дистанционного управления не функционирует надлежащим образом

Замечания

- ◆ Используйте две батареи AAA, LR03 1,5V.
- ◆ Не вставляйте одновременно старую батарею или батарею другого вида.
- ◆ Батареи могут полностью разрядиться через 12 месяцев, даже если они не использовались.

- 1 Снимите заднюю крышку пульта дистанционного управления, слегка надавив на нее большим пальцем.
- 2 Вставьте батареи в соответствии с указанной полярностью (+), (-).
- 3 Закройте крышкой батарейный отсек.

R-10



Начало работы

Настоящее Руководство пользователя содержит различную информацию о работе Вашего кондиционера.

Внимательно изучите данное Руководство до начала эксплуатации кондиционера. Это поможет Вам ознакомиться со всеми возможностями и правилами эксплуатации кондиционера.

Вы уже смогли ознакомиться с основным описанием кондиционера на страницах 8~10. Начиная со следующей страницы, Вы сможете изучить ряд пошаговых процедур для каждой действующей функции.

В иллюстрациях пошаговых процедур используются следующие три знака :

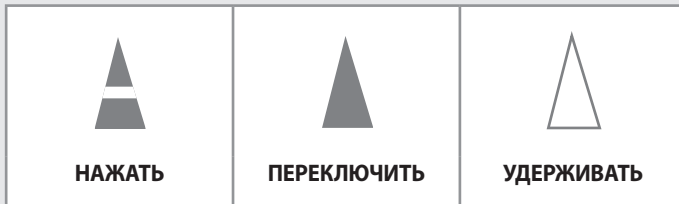

Выбор автоматического режима

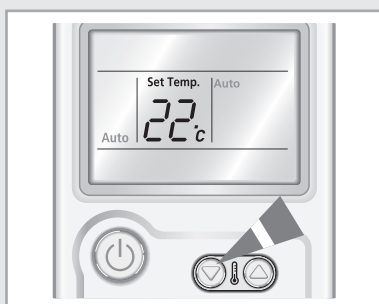
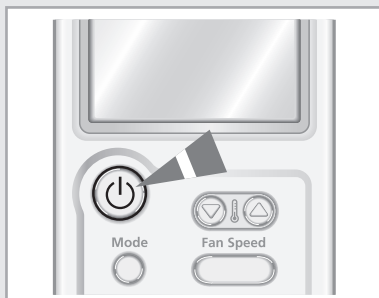

Выберите автоматический режим, если требуется автоматическое охлаждение или обогрев помещения.

- 1 В случае необходимости нажмите на кнопку  (On/Off).

Результат:

- ◆ Загорается рабочий индикатор внутреннего блока.
- ◆ Кондиционер начинает работу согласно последнему выбранному режиму.
- ◆ Внутренний блок издает звуковой сигнал.

- 2 Нажмите и удерживайте кнопку  на пульте дистанционного управления до тех пор, пока на дисплее не появится знак **Auto**.

Результат:

- ◆ Внутренний блок издает звуковой сигнал при каждом нажатии на кнопку .
- ◆ Кондиционер работает в автоматическом режиме.
- ◆ Автоматический режим выполняет функцию охлаждения или обогрева помещения в зависимости от заданной температуры.
- ◆ Кондиционер автоматически изменяет режим охлаждения или обогрева в зависимости от текущей температуры в процессе его работы.

Замечания Вы можете менять режимы в любое время.

- 3 Чтобы настроить температуру таким образом, чтобы требуемая температура высвечивалась на дисплее, нажмите на кнопку . Вы можете установить температуру в диапазоне от 16°C до 30°C.

Результат:

- ◆ При каждом нажатии на кнопку :
 - Температура изменяется на 1°C
 - Внутренний блок издает звуковой сигнал
- ◆ Выполняется автоматическая настройка скорости вентилятора.

Выбор режима охлаждения

Вы можете выбрать режим охлаждения, если требуется охладить помещение. В процессе охлаждения возможна настройка температуры и скорости вентилятора.

- 1 В случае необходимости нажмите на кнопку  (On/Off).

Результат:

- ◆ Загорается рабочий индикатор внутреннего блока.
- ◆ Кондиционер начинает работу согласно последнему выбранному режиму.
- ◆ Внутренний блок издает звуковой сигнал.

- 2 Нажмите и удерживайте кнопку  на пульте дистанционного управления до тех пор, пока на дисплее не появится знак **Cool**.

Результат:

- ◆ Внутренний блок издает звуковой сигнал при каждом нажатии на кнопку .
- ◆ Кондиционер работает в режиме охлаждения.

Замечания Вы можете менять режимы в любое время.

- 3 Чтобы настроить температуру таким образом, чтобы требуемая температура высвечивалась на дисплее, нажмите на кнопку . Вы можете установить температуру в диапазоне от 16°C до 30°C.

Результат:

- ◆ При каждом нажатии на кнопку :
 - Температура изменяется на 1°C
 - Внутренний блок издает звуковой сигнал
- ◆ Если комнатная температура выше заданной, кондиционер начинает работать в режиме охлаждения.
- ◆ Если комнатная температура достигает значения заданной, кондиционер прекращает функционировать в режиме охлаждения, но вентилятор продолжает работать.

- 4 Чтобы настроить скорость вентилятора таким образом, чтобы требуемое значение высвечивалось на дисплее, нажмите на кнопку .

Auto(Автоматически) → **Low**(Низкая) → **Medium**(Средняя) → **High**(Высокая)

Результат: При каждом нажатии на кнопку  внутренний блок издает звуковой сигнал.

- 5 Для управления направлением воздушного потока руководствуйтесь информацией на страницах 20.

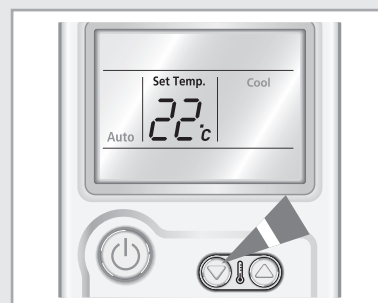
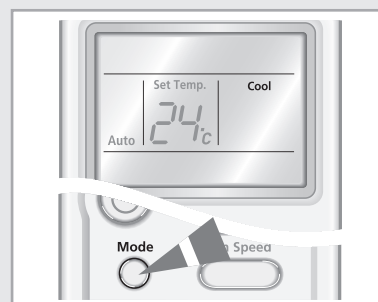
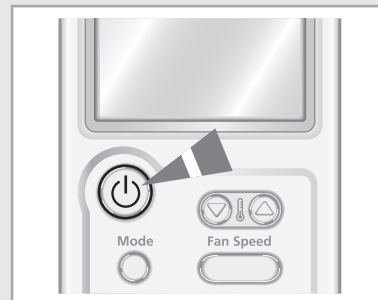

Выбор режима обогрева

Вы можете выбрать режим обогрева, если требуется обогрев помещения. В процессе обогрева возможна настройка температуры и скорости вентилятора.

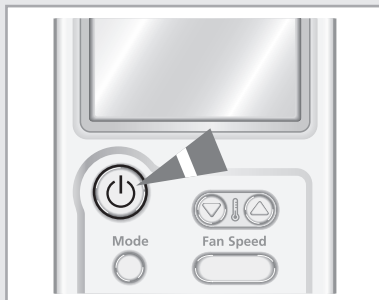

- 1 В случае необходимости нажмите на кнопку  (On/Off).

Результат:

- ◆ Загорается рабочий индикатор внутреннего блока.
- ◆ Кондиционер начинает работу согласно последнему выбранному режиму.
- ◆ Внутренний блок издает звуковой сигнал.

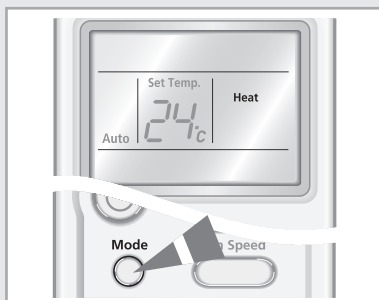



- 2 Нажмите и удерживайте кнопку  на пульте дистанционного управления до тех пор, пока на дисплее не появится знак **Heat**.

Результат:

- ◆ Внутренний блок издает звуковой сигнал при каждом нажатии на кнопку .
- ◆ Кондиционер работает в режиме обогрева.

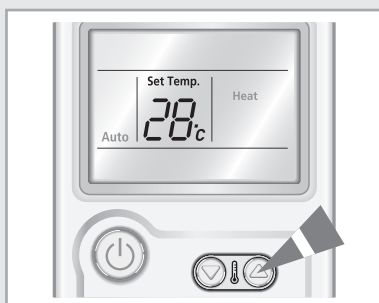
Замечания Вы можете менять режимы в любое время.



- 3 Чтобы настроить температуру таким образом, чтобы требуемая температура высвечивалась на дисплее, нажмите на кнопку . Вы можете установить температуру в диапазоне от 16°C до 30°C.

Результат:

- ◆ При каждом нажатии на кнопку :
 - Температура изменяется на 1°C
 - Внутренний блок издает звуковой сигнал
- ◆ Если комнатная температура достигает отметки более 5°C по сравнению с заданной температурой, кондиционер прекращает процесс обогрева, но вентилятор продолжает работать.
- ◆ Если комнатная температура достигает отметки ниже 3°C по сравнению с заданной температурой, кондиционер возобновляет работу в режиме обогрева.

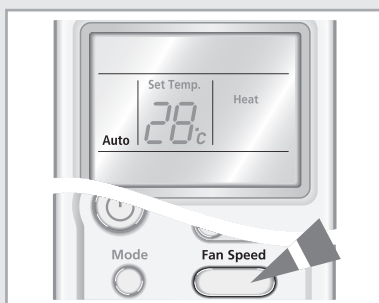

- 4 Чтобы настроить скорость вентилятора таким образом, чтобы требуемое значение высвечивалось на дисплее, нажмите на кнопку .

Auto(Автоматически) → **Low**(Низкая) → **Medium**(Средняя) → **High**(Высокая)



Результат:



- ◆ При каждом нажатии на кнопку  внутренний блок издает звуковой сигнал.
- ◆ Вентилятор может не работать в течение первых 3~5 минут с целью предотвращения выдува холодного воздуха из внутреннего блока. Благодаря этому, возможен досточный обогрев воздуха в помещении.

- 5 Для управления направлением воздушного потока руководствуйтесь информацией на страницах 20.

Выбор режима осушки

Вы можете выбрать режим осушки, если требуется осушить помещение. В процессе осушения возможна настройка температуры и скорости. Вы можете выбрать режим сушки, если требуется осушить помещение. В процессе осушения возможна настройка температуры и скорости вентилятора.

- 1 В случае необходимости нажмите на кнопку  (On/Off).
Результат:
 - ◆ Загорается рабочий индикатор внутреннего блока.
 - ◆ Кондиционер начинает работу согласно последнему выбранному режиму.
 - ◆ Внутренний блок издает звуковой сигнал.
- 2 Нажмите и удерживайте кнопку  на пульте дистанционного управления до тех пор, пока на дисплее не появится знак **Dry**.
Результат:
 - ◆ Внутренний блок издает звуковой сигнал при каждом нажатии на кнопку .
 - ◆ Кондиционер работает в режиме осушения.

Замечания Вы можете менять режимы в любое время.
- 3 Чтобы настроить температуру таким образом, чтобы требуемая температура высвечивалась на дисплее, нажмите на кнопку .
Вы можете установить температуру в диапазоне от 18°C до 30°C.
Результат:
 - ◆ При каждом нажатии на кнопку :
 - Температура изменяется на 1°C
 - Внутренний блок издает звуковой сигнал
 - ◆ Кондиционер начинает процесс осушки, а скорость вентилятора устанавливается автоматически.
- 4 Для управления направлением воздушного потока руководствуйтесь информацией на страницах 20.

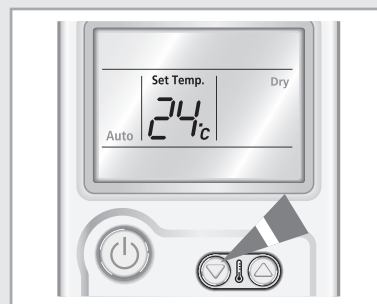
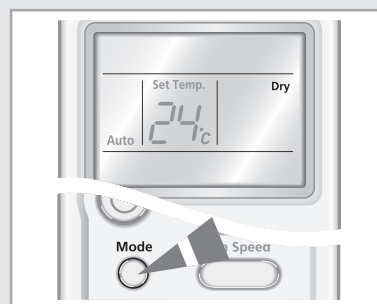
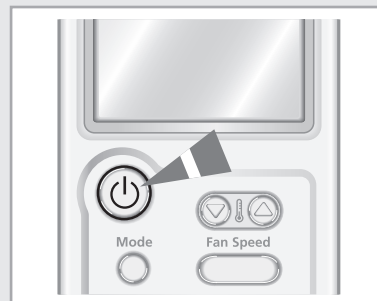

Выбор режима вентиляции

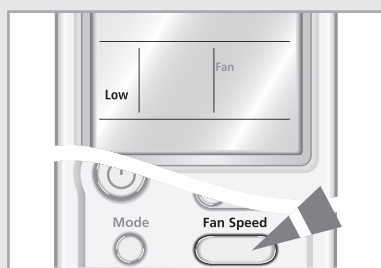
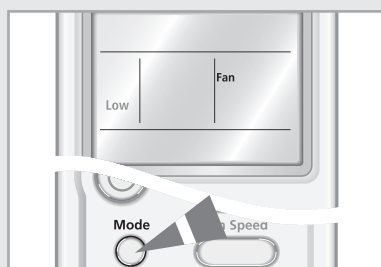
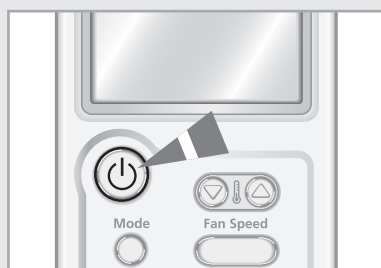

Вы можете выбрать режим вентиляции, если требуется проветрить помещение. При данном режиме вы можете настраивать скорость вентилятора.

- 1 В случае необходимости нажмите на кнопку  (On/Off).

Результат:

- ◆ Загорается рабочий индикатор внутреннего блока.
- ◆ Кондиционер начинает работу согласно последнему выбранному режиму.
- ◆ Внутренний блок издает звуковой сигнал.

- 2 Нажмите и удерживайте кнопку  на пульте дистанционного управления до тех пор, пока на дисплее не появится знак **Fan**.

Результат:

- ◆ Внутренний блок издает звуковой сигнал при каждом нажатии на кнопку .
- ◆ Кондиционер работает в режиме вентиляции.
- ◆ Настройка температуры выполняется автоматически.

Замечания Вы можете менять режимы в любое время.

- 3 Чтобы настроить скорость вентилятора таким образом, чтобы требуемое значение высвечивалось на дисплее, нажмите на кнопку .

Low(Низкая) → **Medium**(Средняя) → **High**(Высокая)

Результат: При каждом нажатии на кнопку  внутренний блок издает звуковой сигнал.

- 4 Для управления направлением воздушного потока руководствуйтесь информацией на страницах 20.

Выбор функции Turbo

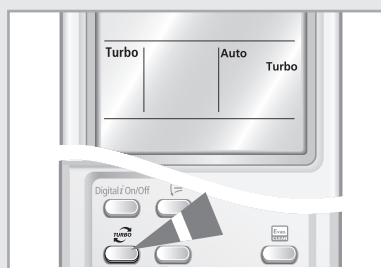
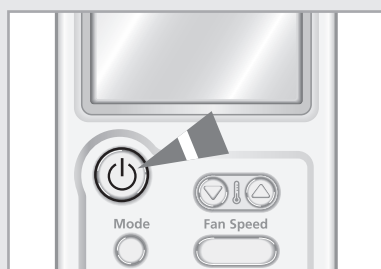

При включении функции Turbo кондиционер работает в режиме охлаждения или обогрева с максимальной скоростью вентилятора. После 30 минут действия данного режима кондиционер продолжает работу согласно предыдущим настройкам.

- 1 В случае необходимости нажмите на кнопку  (On/Off).

Результат:

- ◆ Загорается рабочий индикатор внутреннего блока.
- ◆ Кондиционер начинает работу согласно последнему выбранному режиму.
- ◆ Внутренний блок издает звуковой сигнал.

- 2 Нажмите на кнопку .

Результат:

- ◆ Настройка температуры и вентилятора выполняется автоматически.
- ◆ Обеспечивается максимально быстрое охлаждение или нагрев помещения.
- ◆ Через 30 минут работы в данном режиме кондиционер автоматически переключается на предыдущие настройки.
- ◆ Вы можете выбрать функцию Turbo в процессе действия автоматического режима, режима охлаждения или обогрева. При выборе данной функции в режиме осушения или вентиляции, режим изменится на автоматический.

- 3 Чтобы остановить действие функции Turbo до конца истечения 30 минут, нажмите на кнопку .

Результат: Кондиционер автоматически переключается на предыдущие настройки.

- 4 Для управления направлением воздушного потока руководствуйтесь информацией на страницах 20.

Выбор функции энергосбережения

Вы можете выбрать функцию энергосбережения, чтобы снизить потребление энергии в процессе охлаждения. Действие данной функции предусматривает сокращение диапазона температуры.

- 1 В случае необходимости нажмите на кнопку  (On/Off).

Результат:

- ◆ Загорается рабочий индикатор внутреннего блока.
- ◆ Кондиционер начинает работу согласно последнему выбранному режиму.
- ◆ Внутренний блок издает звуковой сигнал.

- 2 Нажмите на кнопку .

Результат:

- ◆ Внутренний блок издает звуковой сигнал.
- ◆ Кондиционер работает с функцией энергосбережения.
- ◆ Наружняя лопасть воздушного потока двигается вверх и вниз.
- ◆ Индикатор направления воздушного потока загорается автоматически.
- ◆ Чтобы остановить действие функции энергосбережения, повторно нажмите на кнопку .

Замечания Вы можете выбрать функцию энергосбережения только в режиме охлаждения.

- 3 Чтобы настроить температуру, нажмите и удерживайте кнопку  до тех пор, пока на дисплее не появится требуемый показатель. Вы можете установить температуру в диапазоне от 26°C до 30°C.

Замечания Если Вы хотите настроить температуру ниже 26°C, перед настройкой отмените действие функции энергосбережения.

- 4 Чтобы настроить скорость вентилятора таким образом, чтобы требуемое значение высвечивалось на дисплее, нажмите на кнопку .

Auto(Автоматически) → **Low**(Низкая) → **Medium**(Средняя) → **High**(Высокая)

Результат: При каждом нажатии на кнопку  внутренний блок издает звуковой сигнал.

- 5 Для управления направлением воздушного потока руководствуйтесь информацией на страницах 20.

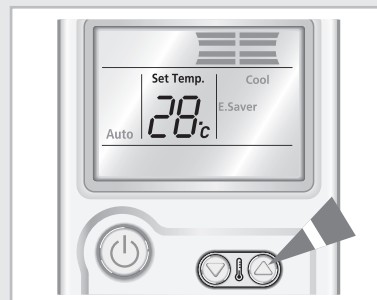
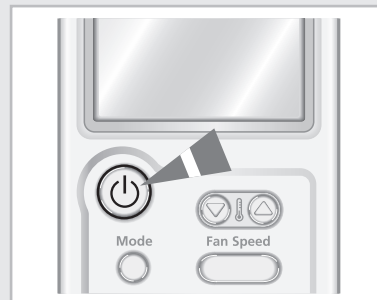

Выбор режима good'sleep

Режим good'sleep обеспечивает крепкий сон даже в условиях слишком жарких для сна или в прохладных условиях, когда можно проснуться. Режим good'sleep может быть установлен только при условии включенного режима охлаждения/обогрева.

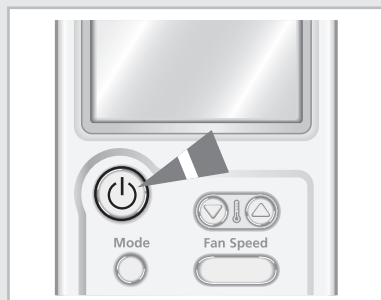

- 1 В случае необходимости нажмите на кнопку  (On/Off).

Результат:

- ◆ Загорается рабочий индикатор внутреннего блока.
- ◆ Кондиционер начинает работу согласно последнему выбранному режиму.
- ◆ Внутренний блок издает звуковой сигнал.



- 2 Чтобы выбрать режим **Cool** или **Heat**, нажмите на кнопку  Mode.

Результат:

- ◆ Внутренний блок издает звуковой сигнал при каждом нажатии на кнопку  Mode.
- ◆ Кондиционер работает в режиме охлаждения или обогрева.





- 3 Нажмите на кнопку  good'sleep.



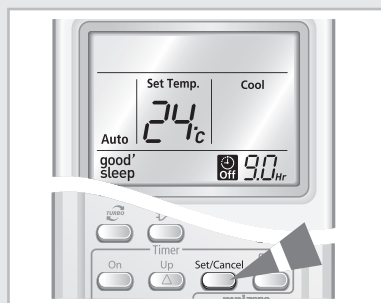

Результат:

- ◆ Загорается индикатор времени.
- ◆ Таймер выключения мерцает на пульте дистанционного управления.





- 4 Чтобы установить время отключения действия режима good'sleep, нажмите один или несколько раз на кнопки  Up /  Down до тех пор, пока на дисплее не появится требуемое время отключения.

Результат:

- ◆ Если не установлено время работы, режим good'sleep автоматически отключится через 8 часов.
- ◆ Чтобы режим good'sleep отключился автоматически в назначенное время в промежутке от 30 минут до 12 часов, Вы можете установить таймер отключения с помощью нажатия кнопок  Up /  Down.
- ◆ При каждом нажатии на кнопки  Up /  Down показатель времени увеличивается на 30 минут или 1 час. Действие режима good'sleep прекратится в установленное время отключения.

- 5 Нажмите на кнопку  Set/Cancel.

Результат: На дисплее высвечивается оставшееся время.

Замечания В случае выбора режима good'sleep или настройки дополнительного времени для работы данного режима, нажмите на кнопку  Set/Cancel в течение 10 секунд. Если Вы не нажали на кнопку  Set/Cancel в течение 10 секунд, действие режима good'sleep будет автоматически прекращено.

- 6 Чтобы настроить температуру таким образом, чтобы требуемая температура высвечивалась на дисплее, нажмите на кнопку . Вы можете установить температуру в диапазоне от 16°C до 30°C.

Результат: При каждом нажатии на кнопку :

- Температура изменяется на 1°C
- Внутренний блок издает звуковой сигнал

Изменение температуры в режиме good' sleep

Для предотвращения чрезмерного охлаждения/обогрева во время сна, режим good' sleep автоматически изменяет температуру в соответствии с настройкой времени. Температура и воздушный поток меняются в соответствии с тремя стадиями сна; Стадия засыпания, Сон и Пробуждение в режиме good' sleep, и затем кондиционер автоматически выключается после истечения установленного времени.

Три стадии режима good' sleep обеспечивают комфортный сон жаркими/холодными ночами.

① **Стадия засыпания** : Облегчает процесс засыпания понижая температуру.

② **Сон** : Помогает расслабиться и слегка поднимает температуру.

③ **Пробуждение в режиме good' sleep**:

Делает воздух прохладным и свежим к моменту пробуждения; Вы чувствуете себя отдохнувшим и полным энергии.

- Таймер выключения в режиме good' sleep рекомендуется устанавливать на время более 5 часов. Ваш сон может быть потревожен, если режим good' sleep установлен на слишком короткий или слишком долгий срок, так как изменение температуры запрограммировано на 8-часовой цикл.
- Если режим good' sleep настроен менее, чем на 4 часа, кондиционер выключится в указанное время.
Если режим good' sleep настроен на более 5 часов, последний час перед выключением кондиционер будет работать в режиме Пробуждения.
- Рекомендуемые настройки температуры: 25°C~27°C при охлаждении и 21°C~23°C при обогреве.

Режим охлаждения

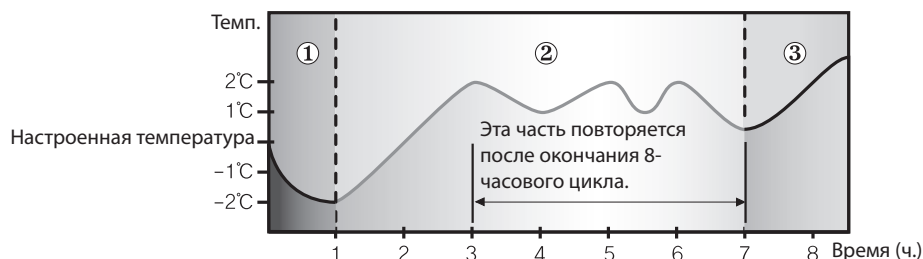

Режим обогрева

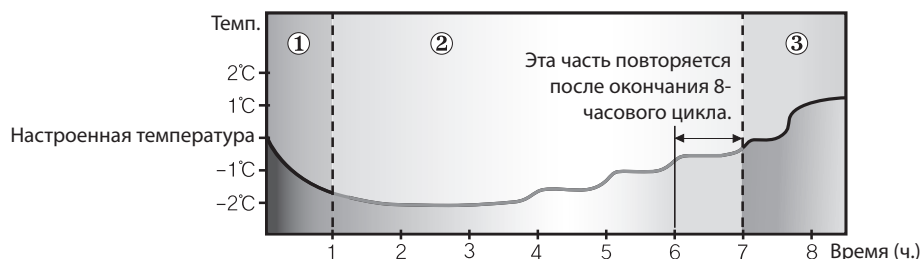

Выключение режима good' sleep

1. Нажмите кнопку **Set/Cancel (Установить/Отменить)** на пульте управления.

Режим good' sleep выключается, и индикатор good' sleep гаснет.

Настройка направления воздушного потока

Выполняйте настройку направления воздушного потока с целью циркуляции воздуха. Благодаря настройке направления воздушного потока возможна более эффективная работа кондиционера.





Установка направления воздушного потока в вертикальной плоскости

В зависимости от расположения комнатного блока на стене вашей комнаты, вы можете отрегулировать положение расположенной на нижней поверхности блока наружной пластины, регулирующей воздушный поток, увеличив тем самым эффективность работы вашего кондиционера.

- 1 Нажмите кнопку  один или несколько раз по необходимости.

Результат: Положение наружной пластины в вертикальной плоскости изменяется.

- 2 Если вы хотите, чтобы пластины двигались автоматически вверх и вниз во время работы кондиционера, то нажмите кнопку .

- 3 Чтобы остановить движение пластин вверх и вниз, снова нажмите кнопку .

<i>Замечания</i>	<i>Если вы...</i>	<i>Пластина...</i>
	Выключили кондиционер	Полностью закрывается.
	Снова включили его	Поставьте регулятор мощности в исходное положение.

Установка направления воздушного потока в горизонтальной плоскости

Вы можете регулировать направление воздушного потока в горизонтальной плоскости. Внутренние лопасти с небольшими ребрами перемещают поток воздуха в требуемом направлении.

- 1 Настройте внутренние лопасти, перемещая ими влево и вправо.

◆ Не прикасайтесь к внутренним лопастям в процессе работы кондиционера. Это может привести к травме руки.

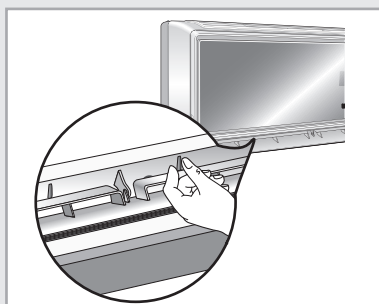

Выбор функции автоочистки

функция автоматической очистки выполняет функцию кондиционирования воздуха, чтобы предотвратить рост плесени. Эта особенность позволяет вам использовать кондиционер, который выпускает более чистый и свежий воздух.

1 Нажмите кнопку .

► **Когда кондиционер выключен.**

Индикатор  появляется на дисплее домашнего устройства и функция автоматической очистки работает.

► **Когда кондиционер включен.**

Индикатор  появляется на дисплее домашнего устройства и функция автоматической очистки работает после остановки операции кондиционера.

Режим	Операционное время
Авто (прохладное), Прохладное, Сухое	30 минут
Авто (тепло), Тепло, Вентилятор	15 минут

ПРЕДУПРЕЖДЕНИЕ Операционное время автоматической очистки изменяется согласно режиму, который вы выбрали перед тем, как кондиционер выключены.

Замечания

- ◆ индикатор автоматической очистки появляется только на дисплее домашнего устройства.
- ◆ Когда кондиционер включен, функция автоматической очистки работает после остановки операции кондиционера.

Дистанционное управление

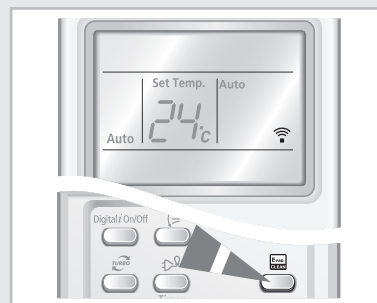

Панель управления





Установка режима включения кондиционера

Вы можете установить режим включения кондиционера, чтобы кондиционер автоматически начал работу в заданное время. Вы можете установить время в диапазоне от 30 минут до 24 часов.



- 1 Нажмите на кнопку  .



- 2 Чтобы установить таймер включения, нажмите на кнопку  или  до тех пор, пока на дисплее не появится требуемый показатель температуры. Вы можете установить время в диапазоне от 0,5 часа до 24 часов.



- 3 Для завершения установки нажмите на клавишу  .

Результат:

- ◆ На дисплее высвечивается оставшееся время.
- ◆ Индикатор таймера прекращает мигать.
- ◆ Через 10 секунд с дисплея исчезают выбранный режим и температура.
- ◆ Кондиционер автоматически включается в установленное время, а показатель настройки режима включения кондиционера исчезает.

- 4 Чтобы заранее выбрать режим, нажмите и удерживайте кнопку  до тех пор, пока на дисплее в верхней части пульта дистанционного управления не появится требуемый режим.

Результат: Если питание кондиционера включено, он работает в выбранном режиме.

Замечания

- ◆ При включении/выключении питания кондиционера и переключения режима good'sleep действуют последние установленные функции.
- ◆ Установка таймера включения режима **mpizone** отдельно недоступна.

Чтобы отменить режим включения кондиционера

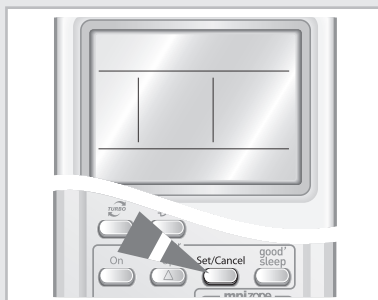





- 1 Для отмены режима включения кондиционера нажмите на кнопку  .

Замечания Для одновременной отмены режима включения и выключения кондиционера нажмите на кнопку  .

Установка режима выключения кондиционера









Вы можете выбрать данный режим, чтобы автоматически выключить кондиционер в заданное время. Вы можете установить время в диапазоне от 30 минут до 24 часов.

- 1 Нажмите на кнопку  .
- 2 Чтобы установить таймер отключения, нажмите на кнопку  или  до тех пор, пока на дисплее не появится требуемый показатель времени. Вы можете установить время в диапазоне от 0,5 часа до 24 часов.

- 3 Для завершения установки нажмите на кнопку  .
Результат:
 - ◆ На дисплее высвечивается оставшееся время.
 - ◆ Индикатор таймера прекращает мигать.
 - ◆ Кондиционер автоматически выключается в заданное время и на дисплее исчезает знак установки режима выключения кондиционера.



Пример

Если в момент остановки работы кондиционера Вы хотите настроить включение кондиционера через 2 часа и в течение 2 часов поддерживать его работу:

1. Нажмите на кнопку  .
2. Нажмите на кнопку  или  до тех пор, пока на дисплее не появится 2,0 Hr.
3. Нажмите на кнопку  .
4. Нажмите на кнопку  .
5. Нажмите на кнопку  или  до тех пор, пока на дисплее не появится 4,0 Hr.
6. Нажмите на кнопку  .

Замечания Если в процессе работы кондиционера Вы хотите настроить включение кондиционера, а затем его автоматическое отключение в назначенное время с помощью таймера включения/выключения, Вы должны установить время таймера включения дольше, чем время таймера выключения.

ПРЕДУПРЕЖДЕНИЕ Убедитесь, что кондиционер не продолжает работать после подтверждения установки таймера включения.

- Замечания**
- ◆ После установки режима выключения кондиционера Вы можете проверить или изменить режим и/или температуру с помощью нажатия на кнопку  или кнопку  .
 - ◆ При включении/выключении питания кондиционера и переключения режима **good'sleep** действуют последние установленные функции.
 - ◆ Установка таймера выключения и режима **mpizone** не может выполняться по отдельности.
 - ◆ Если в процессе работы кондиционера Вы хотите с помощью таймера включения/выключения настроить включение кондиционера, а затем его автоматическое отключение в назначенное время, Вы должны установить время таймера включения дольше, чем время таймера выключения.

Чтобы отменить режим выключения кондиционера

- 1 Для отмены режима выключения кондиционера нажмите на кнопку  .

Замечания Для одновременной отмены режима включения и выключения кондиционера нажмите на кнопку  .

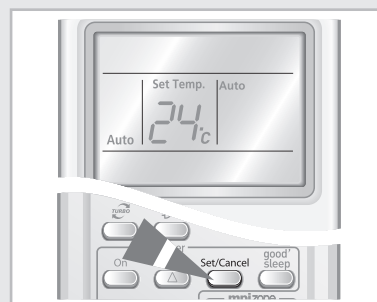
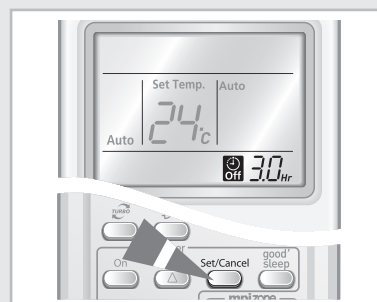

Работа кондиционера без пульта дистанционного управления

Вы можете эксплуатировать кондиционер без пульта дистанционного управления.

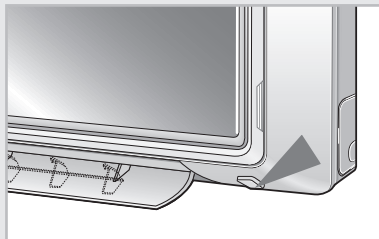

- 1 Чтобы включить кондиционер, нажмите на кнопку On/Off на передней панели внутреннего блока.

Результат:

- ◆ Загорается рабочий индикатор на внутреннем блоке.
- ◆ Внутренний блок издает звуковой сигнал.
- ◆ Кондиционер начинает работать в режиме, подходящем для комнатной температуры. Кондиционер автоматически изменяет режим охлаждения и обогрева в зависимости от текущей температуры в процессе работы.

Температура в помещении	Режим работы
Ниже 24°C	Обогрев
Выше 24°C	Охлаждение

- 2 Чтобы включить кондиционер, нажмите выключатель Вкл/Выкл на правой стенке комнатного блока.

Замечания Даже если кондиционер включен или выключен с помощью кнопки вкл/выкл, Вы можете выполнять контроль за его работой с помощью пульта дистанционного управления.

Выбор режима mpi zone

mpi zone создает интенсивно очищенную зону, благодаря расщеплению вредных частиц в процессе реакции водорода (H) и кислородосодержащего иона (O₂). Режим mpi zone может быть настроен в состоянии работы и отключения кондиционера.

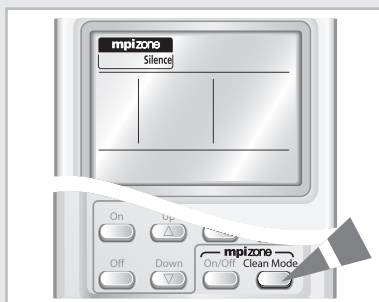
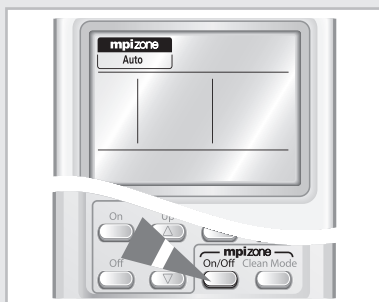

- 1 Нажмите на кнопку .
 - ◆ Кондиционер автоматически начинает работу в режиме **mpi zone-Авто**.
 - ◆ Действие режима **mpi zone** доступно также при включенном кондиционере.
 - ◆ Повторное нажатие на кнопку отменяет действие режима **mpi zone**.

- 2 Нажмите на кнопку для выбора типа работы **mpi zone**.
 - ◆ При каждом нажатии на кнопку тип работы будет повторно меняться в следующем порядке : Авто, Тишина и Быстрое действие.
 - ◆ **Auto**: Обеспечивает автоматический контроль за скоростью вентилятора
 - Silence**: Выполняет тихую очистку воздуха внутри помещения
 - Rapid**: Выполняет быструю очистку воздуха внутри помещения

Замечания

- ◆ Если действует режим MPI при включенном кондиционере, - Вы можете выбрать тип работы режима MPI с помощью нажатия на кнопку . Режим MPI действует только в типе работы Авто.
- Вы можете прекратить действие режима MPI с помощью нажатия на панели на кнопку **Power** .

◆ **mpi** : Ион микроплазмы

Чистка воздушного фильтра кондиционера

В целях более эффективной работы Вашего кондиционера Вы должны выполнять его чистку каждые 2 недели, удаляя пыль, накопившуюся на воздушном фильтре.

ПРЕДУПРЕЖДЕНИЕ Перед чисткой кондиционера проверьте, выключен ли автоматический выключатель.

- 1 Откройте переднюю решетку, потянув за нижние правую и левую петли на решетке.
- 2 Вытащите воздушные фильтры с каждой петли решетки.
- 3 Удалите всю пыль с воздушных фильтров с помощью пылесоса или щетки.
- 4 По окончании, вставьте воздушные фильтры и закрепите их к каждой петле решетки.
- 5 Чтобы закрыть решетку, закрепите ее к крюкам и надавите на нижние правую и левую петли решетки.
- 6 Прочистите переднюю решетку влажной тряпкой, смоченной мягким моющим средством (НЕ используйте бензин, растворители и другие химикаты).

Замечания Если Вы не использовали кондиционер в течение длительного времени, установите режим вентиляции на 3 или 4 часа, чтобы проветрить внутреннюю часть кондиционера.

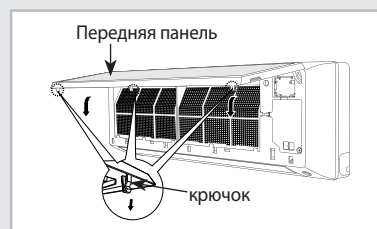
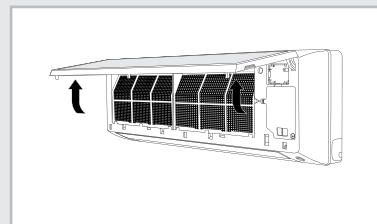

Чистка Фильтра Био и Деодорирования (Выборочно)

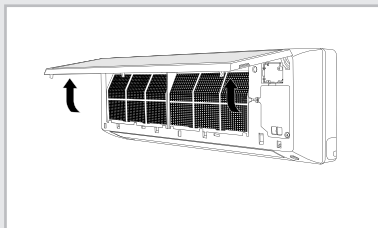

Деодорирующий фильтр

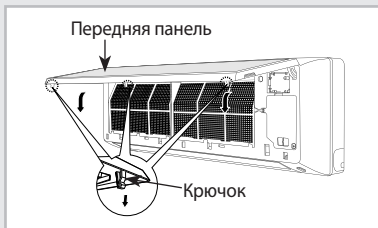
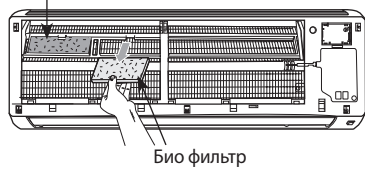

Для того, чтобы удалить мелкую пыль и неприятный запах, фильтр Био и деодорирования установлен в вашем кондиционере. Вы должны чистить данные фильтра каждые 3 месяца

- 1 Откройте верхнюю переднюю решетку, потянув за правую и левую стороны решетки.
- 2 Вытяните фильтр Био и деодорирования.
- 3 Промойте фильтра чистой водой, затем высушите их в тени.
- 4 Вставьте фильтра на место.
Замечания Вы можете поменять фильтра местами.
- 5 Закройте переднюю решетку.

Диапазон температуры и влажности

Ознакомление с данными в нижеприведенных таблицах поможет Вам более эффективно использовать Ваш кондиционер.

Если кондиционер работает при.. Тогда...

Высоких температурах	Кондиционер может прекратить работу в результате действия защитной функции.
Низких температурах	В случае замерзания теплообменника, возможна утечка жидкости и, как следствие, возникновение неисправностей в работе кондиционера.
Высоком уровне влажности	Если Вы не используете кондиционер в течение длительного времени, на поверхности кондиционера может образоваться вода и капать с поверхности кондиционера.

Режимы работы	Внешняя температура	Температура в помещении	Влажность в помещении
Обогрев	Прибл. от 0°C до 24°C	27°C и ниже	-
Охлаждение	Прибл. от 21°C до 43°C	Прибл. от 16°C до 32°C	80% и ниже
Осушение	Прибл. от 18°C to 43°C	Прибл. от 16°C to 32°C	-

- * Если температура в помещении ниже 0°C, то нагревательная способность может снизиться до 70~80%.
Если использовать кондиционер при температуре выше 32°C (внутри помещения), холодопроизводительность может снизиться.



Рекомендации в процессе работы

В процессе эксплуатации Вашего кондиционера внимательно ознакомьтесь со следующими рекомендациями:

Название	Рекомендация
Общие	Кондиционер воздуха предназначен для использования только в одном закрытом помещении. Для большей эффективности работы кондиционера воздуха рекомендуется закрыть в помещении все окна и двери.
Нагревательная способность	Тепловой насос внутри кондиционера поглощает тепло из внешнего воздуха и перемещает его внутрь помещения. Если температура внешнего воздуха падает, то нагревательная функция кондиционера также ослабевает. Если в помещении прохладно, используйте дополнительно обогревательный прибор.
Циркуляция теплого воздуха	С целью обогрева помещения кондиционер циркулирует теплый воздух. После включения питания кондиционера требуется некоторое время для полного обогрева помещения.
Иней	При установке режима обогрева во внешнем блоке может образоваться иней из-за низкой температуры и высокой влажности. Если это произошло: ◆ Процесс обогрева останавливается. ◆ Кондиционер автоматически размораживается в течение 7 минут. Через 7 минут кондиционер начинает работать в обычном режиме.
Высокая наружная температура и температура внутри помещения	В случае высокой температуры внутри и вне помещения в процессе действия режима обогрева, вентилятор и компрессор внешнего блока могут периодически останавливать работу. Это нормально; подождите до тех пор, пока не включится питание кондиционера.
Отключение электропитания	Если в процессе работы кондиционера возникло нарушение энергоснабжения, питание кондиционера выключается. Если подача питания возобновляется, кондиционер автоматически начинает работать.
Механизм защиты	Если запустить работу кондиционера сразу же после подключения к сети или остановки работы, в результате действия защитной функции прибор начинает работу через 3 минуты.

Устранение часто возникающих проблем

Перед тем, как обратиться в сервисный центр, проверьте следующие пункты. Это поможет Вам сохранить время и затраты от ненужного вызова.

Проблема	Объяснение/Решение
Кондиционер полностью не функционирует.	<ul style="list-style-type: none">◆ Проверьте, включено ли питание кондиционера. При необходимости нажмите кнопку вкл/выкл на пульте дистанционного управления.◆ Проверьте, не выключен ли прерыватель цепи.◆ Проверьте, не установлен ли таймер выключения кондиционера.
Не выполняется настройка температуры.	<ul style="list-style-type: none">◆ Проверьте, не установлен ли режим вентилирования.
Кондиционер не функционирует в режиме обогрева.	<ul style="list-style-type: none">◆ Проверьте, не предназначен ли данный кондиционер только для режима охлаждения.◆ Проверьте, не предназначен ли пульт дистанционного управления только для режима охлаждения.
Из кондиционера не выходит холодный(теплый) воздух.	<ul style="list-style-type: none">◆ Проверьте, не установлена ли температура выше(ниже) текущей температуры.◆ Проверьте, не установлен ли режим вентилирования. Установите режим охлаждения, обогрева, осушения или автоматический режим.◆ Проверьте, не забился ли пылью воздушный фильтр. Выполняйте регулярную чистку воздушного фильтра.◆ Проверьте, нет ли сверху или перед кондиционером каких-либо заграждающих предметов. Уберите имеющиеся заграждения.◆ Проверьте, не установлен ли кондиционер в месте воздействия прямых солнечных лучей.◆ Проверьте, не открыто ли окно или дверь.◆ Проверьте, занимает ли время от момента включения кондиционера до охлаждения или обогрева помещения около 3 минут.◆ Проверьте, не слишком ли длинная сливная труба.
Не выполняется настройка скорости вентилятора.	<ul style="list-style-type: none">◆ В автоматическом режиме или режиме осушения скорость вентилятора настраивается автоматически.
Не функционирует пульт дистанционного управления.	<ul style="list-style-type: none">◆ Проверьте зарядку батарей. В случае необходимости, замените батареи.◆ Проверьте, не заблокирован ли сенсор дистанционного управления.◆ Проверьте, не установлен ли кондиционер вблизи яркого света.
Не установлен таймер.	<ul style="list-style-type: none">◆ Проверьте, не была ли нажата кнопка  после выбора времени.
В процессе работы кондиционера в помещении распространяется запах.	<ul style="list-style-type: none">◆ Проверьте, не работает ли кондиционер в задымленном помещении или в помещении со специфическим запахом. Проветрите помещение или установите режим вентилирования на 1~2 часа.
Мигает индикатор внутреннего блока.	<ul style="list-style-type: none">◆ Для повторного включения кондиционера нажмите на кнопку  Выключите и снова включите прерыватель цепи.
Во время работы кондиционера в помещении распространяется запах.	<ul style="list-style-type: none">◆ В зависимости от режима использования кондиционера в момент изменения потока газообразного хладагента кондиционер может издавать звук.◆ В момент нажатия на кнопку  звук может возникать от лопасти воздушного потока.
Капают вода с соединительной части внешнего блока.	<ul style="list-style-type: none">◆ Вода может образоваться из-за разницы температур.

Установка и обслуживание

Кондиционер-это сложное техническое изделие, требующее регулярного профилактического обслуживания. Несоблюдение рекомендаций по уходу может привести к сокращению срока службы изделия и выходу из строя дорогостоящих частей кондиционера.

Установка*

Рекомендуется производить установку кондиционера при помощи организаций, имеющих лицензии на проведение подобных работ и сертификат корпорации «Самсунг». Контакты сертифицированных установщиков можно узнать в «Информационном центре для Потребителей» по телефону, указанному в гарантийном талоне **8-800-200-0-400**.

- ▶ При выборе места установки кондиционера следует учитывать необходимость свободного доступа специалистов для проведения профилактических и ремонтных работ. При отсутствии свободного доступа, стоимость монтажных работ оплачивается владельцем кондиционера.

Обслуживание*

Под **сервисным обслуживанием** понимается устранение недостатков (дефектов) изделия, возникших по вине Изготовителя. Сервисное обслуживание выполняется уполномоченными сервисными центрами «Самсунг», их контакты можно узнать в «Информационном центре для Потребителей» по телефону, указанным в гарантийном талоне **8-800-200-0-400**.

Под **профилактическим обслуживанием** понимается периодическое проведение чистки, проверки, настройки кондиционера, необходимые для его нормальной работы. Рекомендуется производить **профилактическое обслуживание** кондиционера при помощи организаций, имеющих лицензии на проведение подобных работ и сертификат корпорации «Самсунг». Их контакты можно узнать в «Информационном центре для Потребителей» по телефону, указанному в гарантийном талоне **8-800-200-0-400**.

Рекомендации по составу профилактических работ и периодичности проведения:

- ▶ Не реже одного раза в год, предпочтительнее в летний (сухой и тёплый) период, приглашайте сертифицированного специалиста для проведения профилактических работ.

Профилактические работы включают:

- очистку теплообменника внешнего и внутреннего блоков
- очистку дренажной системы
- проверку рабочего давления системы
- проверку температурных режимов работы системы
- дозаправку хладоном, в случае необходимости (примерно один раз за два года).

- ▶ Дополнительно, пожалуйста, ознакомьтесь с разделом «Чистка Вашего кондиционера».

* **Изготовитель предоставляет гарантию и бесплатное сервисное обслуживание в течение 12 месяцев, если монтаж или сервисные работы были выполнены организацией, являющейся сертифицированным установщиком или сервисным центром Самсунг.**

Установка и профилактические работы относятся к платным услугам и гарантийные обязательства компании на эти работы не распространяются.

Указанные выше затраты на профессиональную установку и профилактические работы окупятся длительной и надёжной работой кондиционера.



ELECTRONICS



B50206

AЯ46

Модель	AQ09VWCN	AQ09VWCX
	AQ12VWCN	AQ12VWCX
	AQ18VWCN	AQ18VWCX
	AQ24VWCN	AQ24VWCX
	AQ09VBCN	AQ09VBCX
	AQ12VBCN	AQ12VBCX
	AQ18VBCN	AQ18VBCX
	AQ24VBCN	AQ24VBCX
Сертификат	-	
Срок действия	2006.12.8~2009.1.17	

Подлежит использованию по назначению в нормальных условиях
Рекомендуемый период : 7 лет

Contact SAMSUNG WORLD WIDE

If you have any comments or questions regarding a Samsung product, contact the SAMSUNG customer care center.

Country	Customer Care Center ☎	Web Site
RUSSIA	8-800-555-55-55	www.samsung.ru
KAZAHSTAN	8-10-800-500-55-500	www.samsung.kz
UZBEKISTAN	8-800-120-0-400	www.samsung.uz
KYRGYZSTAN	00-800-500-55-500	-
UKRAINE	8-800-502-0000	www.samsung.ua
LITHUANIA	8-800-77777	www.samsung.lt
LATVIA	800-7267	www.samsung.com/lv
ESTONIA	800-7267	www.samsung.ee

© Samsung Electronics Co., Ltd. All Rights Reserved.





РУКОВОДСТВО ПОЛЬЗОВАТЕЛЯ

Серия AQ09V*

Серия AQ12V*

Серия AQ18V*

Серия AQ24V*

Раздельный кондиционер воздуха (Охлаждение и обогрев)



© (R) DB98-28587A(2)

